

AVANT[®]

635i 640i

Kasutusjuhend
2023-

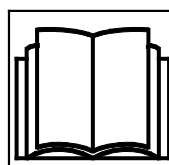

Enne laaduri kasutamist lugege läbi kasutusjuhend, seadmel olevad sildid jm ohutusjuhised. Juhiste eiramine võib põhjustada raskeid kehavigastusi. Hoidke kõik juhendid hilisemaks vajaduseks alles.

SISUKORD

SISSEJUHATUS	3	Iste – Turvavöö ja istme seaded.....	72
Eessõna	3	Tuled.....	74
Veenduge, et kõik vajalikud juhendid on olemas	4	Kabiinid (lisavarustus).....	76
Ettenähtud kasutus.....	5	KASUTUSJUHISED.....	80
Avanti garantii	7	Laaduri käivitamine	81
OHUTUS ENNEKÕIKE.....	8	Mootori seiskamine (ohutu seiskamise toiming).....	84
Üldised ohutusnõuded.....	8	Juhtsüsteem.....	85
Raskete koormate käitlemine	13	Töötamine külmaladel tingimustel	88
Töötamine ebaühtlasel pinnal, kallakutel ja kaevandite lähedal	15	Laaduri roolimine	90
Kasutaja ohutus and kaitsevahendid	16	Materjalide käsitlemine.....	91
Elektrisüsteem ja aku käsitlemine.....	20	Kui laadur läheb ümber.....	92
LAADURI OSAD.....	22	TÖÖVAHENDITE KASUTAMINE	94
Laaduri tunnusandmed.....	22	Nõuded töövahenditele.....	94
Laaduri peamised osad.....	24	Töövahendite kinnitamine.....	96
Märgid ja sildid	25	Töövahendi hüdraulikavoolikute ühendamine	98
Tehnilised andmed	35	Lisahüdraulika kasutamine.....	99
Nõuded mootoriõlile	37	Hüdraulikasüsteemi jääkrõhu vabastamine	100
Nõuded kütusele.....	38	Ühendusadapterid	101
Rehvid	39	HOIDMINE, TRANSPORT, SIDUMISKOHAD JA TÖSTMINE	103
Lisahüdraulika õlivool.....	41	Hoiulepanek.....	106
Tõstevõime	42	Laaduri tõstmine.....	107
Koormusindikaator	44	PARANDUS JA HOOLDUS	108
Nimijõudlus.....	45	Mootoriruum ja panipaigad laaduril.....	110
Kallutusraskus – koormusskeem.....	47	Hooldustoe ja raamilukustuse paigaldamine.....	111
LAADURI JUHTELEMENDID JA LISAVARUSTUS.....	49	Igapäevase ülevaatus ja regulaarse hoolduse graafik.....	112
Juhtelementide ülevaade.....	50	Igapäevase ja regulaarse hoolduse protseduurid.....	116
Armatuurlaud	52	Mootori ülevaatus ja regulaarne hooldus.....	125
Mitmeotstarbeline näidik.....	53	Ülevaatus toimingu pärast laaduri käivitamist	129
Laaduri noole, lisahüdraulika ja muude funktsioonide juhtimine.....	59	Kui lisate või eemaldate vasturaskusi.....	130
Noole ujumine	65	Regulaarne hooldus.....	131
Sujuv sõitmine (lisavarustus)	66	Elektrisüsteem ja kaitsmed.....	140
Vasturaskused	67	Kaabelkäivitus ja lisatoide	143
Lisahüdraulika väljundid, eesmine ja tagumine (valikuline).....	70	TÕRKEOTSING	146
		HOOLDUSE LOGI	149
		INDEX	152

Sissejuhatus

Eessõna

AVANT TECNO OY soovib teid tänada Avant laaduri ostmise eest. See on Avanti pikaajalise kogemuse tulemus kompaktladurite konstrueerimise ja tootmise vallas. Palume teil enne laaduri kasutamist käesoleva kasutusjuhendi läbi tähelepanelikult läbi lugeda. Kasutusjuhendi eesmärk on aidata teil:

- kasutada masinat ohutult ja tõhusalt
- märgata ja vältida olukordi, mis võivad põhjustada vigastuste ohtu
- hoida masinat heas seisukorras ning selle tööiga võimalikult pikana

Järgmiseid hoiatussümboleid ja märgusõnu kasutatakse kogu käesolevas kasutusjuhendis, et viidata teguritele, mida tuleb arvesse võtta, vähendamaks kehavigastuste või varalise kahju riski.

	HOIATUS!
	OHUTUSEGA SEOTUD HOIATUSE SÜMBOL
	See sümbol tähendab: “Hoiatus, olge ettevaatlik! Asi puudutab teie turvalisust!”
	See ohutussümbol viitab kasutusjuhendis tähtsale ohutusalasale teabele. See hoiatab vahetu ohu eest, mis võib põhjustada tõsiseid kehavigastusi teile endale või teistele seadme läheduses viibivatele inimestele.
	Hoiatussümbol ja sellega seotud ohutusteave tähistab antud kasutusjuhendis olulist ohutusteavet. See juhib tähelepanu teie enda või teiste inimeste ohutust parandavatele juhistele. Kui näete seda sümbolit, olge tähelepanelik: asi puudutab teie isiklikku ohutust! Lugege hoolikalt läbi sümbolile järgnev info ning andke see info edasi ka teistele kasutajatele.

OHT Märgusõna viitab ohuolukorrale, mille eiramine võib põhjustada raskeid kehavigastusi või surma.

HOIATUS See märgusõna viitab võimalikule ohuolukorrale või väärkasutusele, mille eiramine võib põhjustada raskeid kehavigastusi või surma.

ETTEVAATUST! Seda märgusõna kasutatakse siis, kui juhiste eiramine võib kaasa tuua kergema kehavigastuse.

TÄHELEPANU

See märgusõna tähistab seadme õige kasutamise ja hooldamise kohta käivat teavet.

Sümboli juures olevate juhiste eiramine võib põhjustada seadme riket või muud varalist kahju.

Veenduge, et kõik vajalikud juhendid on olemas**OHT!**

Seadmete vale kasutamine võib põhjustada surma või tõsiseid kehavigastusi – lugege kindlasti läbi kõik asjakohased kasutusjuhendid ja juhised ning hoidke need kõigile kasutajatele kättesaadavas kohas.

Iga töövahendi puhul on vaja teada kindlaid asju selle õige kasutamise ja kinnitamise ning ohuolukordade vältimise kohta. Mõni töövahend võib põhjustada ohtusid, mis puuduvad siis, kui laadurit kasutatakse teistsuguste töövahenditega. Lugege alati tähelepanelikult läbi iga töövahendi kasutusjuhend.

Võtke ühendust AVANTI edasimüüjaga küsimuste korral, hoolduse, varuosade või mis tahes muude laaduri või selle töövahendite kasutamisel tekkinud probleemide osas.

Hoidke käesolev operaatori käsiraamat alati laaduri juures. Kui see kasutusjuhend ära kaob, küsige Avanti müüjalt uus eksemplar. Kui laaduri edasi müüte, andke kindlasti kaasa ka kasutusjuhend.

Töövahendite kasutusjuhendid**OHT!**

Töövahendid võivad tekitada märkimisväärseid ohtusid ning neid ei käsitleta käesolevas laaduri kasutusjuhendis.

Kontrollige alati, et kõik töövahendite kasutusjuhendid oleks käepärast. Töövahendi vale kasutamine võib põhjustada tõsiseid vigastusi või surma.

Iga töövahendiga on kaasas vastav eraldi kasutusjuhend. Kasutusjuhendis on toodud oluline ohutusala teave ning info selle kohta, kuidas iga töövahendit õigesti ühendada, kasutada ja hooldada.

Mootori juhend

Veenduge, et teil on lisaks laaduri kasutusjuhendile olemas ka mootori kasutusjuhend, lugege ka see läbi.

Mootorit puudutavaid juhiseid tuleb järgida. Vastuolulise info korral järgige laaduri kasutusjuhendis toodud juhiseid.

Varuosade loend

Kõik laaduri varuosad on loetletud eraldi varuosade loetelus. Mootoriga seotud osad on loetletud mootori varuosade loetelus.

Ettenähtud kasutus

Avant 635i/640i on liigendiga väikelaadur, mis on mõeldud nii era- kui profikasutuseks. Laaduri külge saab kinnitada Avant Tecno Oy pakutavaid töövahendeid, mistõttu laaduriga saab teha mitmeid erinevaid töid. Kuna masin on seetõttu mitmeotstarbeline, võimaldades erinevaid töövahendeid ja töid, lugege lisaks sellele kasutusjuhendile alati läbi ka töövahendi juhend ning järgige mõlema juhendi kõiki juhiseid. Iga seda masinat kasutav inimene peab järgima tööohutusnõudeid, samuti kõiki muid üldkehtivaid töötõrjemeetuste- ja ohutusnõudeid ning kõiki liikluseeskirju.

Pidage meeles, et ohutus koosneb mitmest tegurist. Laadurist endast, mille külge on kinnitatud töövahend, on väga tugev ja raske ning võib põhjustada raskeid kehavigastusi ja ainelist kahju, kui seda kasutatakse valesti või hooletult. Ärge kasutage töövahendit enne, kui olete tutvunud selle tööpõhimõtte ja kasutusviisi ning sellega seotud ohtudega. Laadur ei ole mõeldud inimeste tõstmiseks ega vedamiseks ning seda ei tohi kasutada tööplatvormina. Erinevateks töödeks on vaja erinevaid töövahendeid – kui laaduri külge pole kinnitatud ühtki töövahendit, ei tohi sellega koormaid ega materjali tõsta. Laadurit ei tohi kasutada maa all ega tööks tunnelis. Koormad ei tohi rippuda laaduri noole küljes.

See laadur on loodud selliselt, et see oleks võimalikult hooldusvaba. Regulaarsed hooldustoimingud saab teha kasutaja. On siiski ka nõudlikumaid hooldustoiminguid, mida tohivad teha üksnes väljaõppinud hooldustehnikud. Mis tahes hooldustoimingute tegemisel tuleb kanda nõuetekohast kaitsevarustust. Kasutada tuleb originaalvaruosi. Tehke endale selgeks käesoleva kasutusjuhendi parandus- ja hooldusjuhised.

Kui teil on selle laaduri kasutamise või hooldamise, parandamise või varuosade kohta küsimusi või kahtlusi, võtke ühendust AVANTI müüjaga.

Lisaks käesoleva kasutusjuhendi ohutusjuhiste peate järgima kõiki tööohutusnõudeid, kohalikke seadusi ja muid seadme kasutamisega seotud määrusi. Eriti tuleb järgida määrusi, mis kohalduvad seadme kasutamisele avalikel teedel. Lisainfo saamiseks kohalike nõuete kohta enne laaduri kasutamist avalikel teedel võtke ühendust Avanti edasimüüjaga.

Kasutaja väljaõpe

Laadurit tohivad kasutada ainult inimesed, kes on läbi lugenud käesoleva kasutusjuhendi ning kõigi vajalike töövahendite juhendid. Isegi kui teil on varasemaid kogemusi muruniidukite, laadurite, ATV-de või muude seadmetega, on oluline õppida ära selle laaduri juhtimis põhimõtte. Harjutage laaduri ja selle töövahendite kasutamist ohutult avatud alal, enne kui kasutate laadurit teiste inimeste läheduses.

Laaduri juht peab olema heas kehalises ja vaimses vormis, püsima tähelepanelik ning jälgima ümbrust. Ärge kunagi kasutage laadurit ega töövahendit, kui olete sellise ravimi mõju all, mis võib halvendada teie võimet seadmeid ohutult kasutada. Ärge kasutage laadurit, kui olete alkoholi või mõne muu uimastava aine mõju all.

Olenevalt kasutuspiirkonnast peab laaduri kasutaja võib-olla läbi lugema ka kõik kehtivad töö ja valdkonnaeskirjad ning nende kohta kehtivad seadused, standardid ja määrused.

Lisavarustuse saadavus

Mitte kõik käesolevas kasutusjuhendis näidatud varustus või lisavarustus ei pruugi olla saadaval. Antud kasutusjuhendi pildid võivad kujutada lisavarustust. Lisavarustuse saadavus võib muutuda. Mõni lisavarustus võib eeldada mõne muu lisavarustuse paigaldamist ja kasutamist. Lisainfot küsige Avanti edasimüüjalt.

Kasutusjuhendi versioonid

Avant järgib pideva tootearenduse poliitikat. Kasutusjuhendi uuemad versioonid asendavad käesoleva kasutusjuhendi varasemad versioonid, kui kaanele märgitud aastaarv langeb kokku originaalkasutusjuhendi omaga. Küsige uusimat kasutusjuhendi eksemplari oma edasimüüjalt. Mõnesid käesolevas kasutusjuhendis kirjeldatud funktsioone või tehnilisi andmeid võidakse etteteatamata muuta. Käesoleva kasutusjuhendi pildid võivad kujutada lisavarustust või funktsioone, mis pole hetkel teie turupiirkonnas saadaval. Jätame endale õiguse muuta kasutusjuhendi sisu ilma eelneva teatamiseta.

Hoidke käesolev juhend laaduri juures.



Lugege seda juhendit enne kasutamist. Pange käesolev juhend ja töövahendite kasutusjuhendid juhiistme taga olevasse hoiukasti, kui olete need läbi lugenud.

Hoidke käesolev operaatori käsiraamat alati laaduri juures. Kui see kasutusjuhend ära kaob või kahjustada saab, küsige Avanti müüjalt uus eksemplar. Samuti andke kasutusjuhend tingimata kaasa, kui masina edasi müüte. Küsige kasutusjuhendi elektroonilist eksemplari oma edasimüüjalt.

Hoiustamine kabiinis GT:

Kabiiniga GT varustatud laaduritel saab juhendeid hoida kabiinis. Juhendi hoiustamiseks on spetsiaalne võrk.

Avanti garantii

See garantii kehtib üksnes AVANT laadurile 635i/640i, mitte ühelegi selle seadmega koos kasutatavale töövahendile. Ilma Avant Tecno Oy eelneva volitusega tehtud parandustööd või muudatused tühistavad selle garantii. Esimese kahe kasutusaasta või esimese 1000 töötunni jooksul (olenevalt sellest, kumb enne täitub) vahetab Avant Tecno Oy garantii korras ükskõik millise osa või kõrvaldab mis tahes ilmneva vea järgmistel tingimustel:

1. Toodet on tootja antud graafiku järgi regulaarselt hooldatud.
2. On välistatud, et vea või rikke põhjuseks on hoolimatu kasutamine või kasutusjuhendis märgitud tehniliste andmete ületamine.
3. Avant Tecno Oy ei vastuta tooterikke tagajärjel tekkinud töökatkestuse ega muude sellega kaasnevate kahjude eest.
4. Korraliseks hoolduseks tohib kasutada ainult Avant Tecno Oy heakskiiduga vahetus- või originaalosi.
5. Välistatud on vale kütuse, määrdeainete, jahutusvedeliku või puhastusainete kasutamisest tingitud kahjud.
6. Avanti garantii ei kata kuluvaid osi (nt rehvid, akud, filtrid, rihmad jms), välja arvatud juhul, kui on võimalik selgelt näidata, et need osad olid vigased juba algtaimes.
7. Garantii alla ei kuulu kahju, mille on põhjustanud töövahendi kasutamine, mida ei ole selle tootega kasutamiseks heaks kiidetud.
8. Kui esineb rike, mille põhjusena on võimalik näidata tootmis- või koosteviga, saatke masin AVANTile tagasi kas müüja või volitatud hooldustöökoja kaudu. Garantii ei kata reisi- ega transpordikulu.

Ohutus ennekõike



OHT!

Laaduri vale või hooletu kasutamine võib põhjustada raske õnnetuse. Enne laaduriga töötamist tutvuge laaduri õige kasutamisega. Lugege läbi see juhend ja veenduge, et saite sellest aru; samuti tehke endale selgeks asjakohased ohutusnõuded, kohalikud eeskirjad ja ohutud tööpõhimõtted.



Enne tööga alustamist tehke endale selgeks laaduri kiiruspiirang, pidurdusvõime, juhitavus- ja stabiilsusomadused ning koormuspiirangud. Veenduge, et kõik seda masinat juhtivad või sellega töötavad inimesed on tutvunud nende ohutusnõuetega.

Kui teil ei ole eelnevat kogemust laaduri kasutamisel, katsetage kasutamist ohutus ja avatud kohas, kus ei viibi kedagi teist.

Üldised ohutusnõuded

1. Pidage meeles õiget tööasendit. Sõitmise ajal istuge mugavalt juhiistmel, hoidke jalad jalaruumis õiges kohas ning vähemalt üks käsi roolil.
2. Istudes hoidke turvarihm alati kinnitatud ning hoidke käed ja jalad juhiala sees.
3. Enne juhiistmelt lahkumist tehke alati järgmist:
 - Langetage laaduri nool ning asetage töövahend maapinnale
 - Rakendage parkimispidur
 - Seisake mootor, eemaldage süütevõti
4. Pärast töötamise lõpetamist või kui jätate laaduri järelevalveta, lülitage välja aku massilüliti.
5. Alustage laaduri kasutamist aeglaselt ja ettevaatlikult. Harjutage laaduriga sõitmist ohutus ja avatud paigas, enne kui ühendate töövahendi. Järgige nii antud kasutusjuhendi kui ka töövahendi kasutusjuhendi juhiseid.
6. Käsitsege juhthoobasid ettevaatlike ja sujuvate liigutustega. Koormat käsitsedes vältige äkilisi liigutusi, et koorem ei kukuks ning laadur püsiks stabiilne.
7. Hoidke eemale ülles tõstetud noole ohualast ning ärge lubage kedagi ohualasse.
8. Lugege alati vastavate töövahendite kasutusjuhendeid ning hoidke kasutusjuhendid kõikide kasutajate jaoks käepärast. Lugege töövahendi kasutusjuhendit ja järgige toodud juhiseid.
9. Olge laaduriga või selle töövahenditega töötamisel alati ettevaatlik. Jälgige ümbritsevat ala, teisi inimesi ning auke ja kallakuid maapinnal. Pange tähele laaduri ebatavalist töötamist, nagu näiteks müra või vibratsioon või muud talitlushäirete märgid.
10. Hoidke käed, jalad ja rõivad eemal kõigist liikuvatest osadest, hüdraulikakomponentidest ja kuumadest pindadest.
11. Veenduge, et laaduri ja selle töövahendi ümber oleks ohutuks sõitmiseks ja töötamiseks piisavalt vaba ruumi.
12. Mõned töövahendid või nende osad võivad ulatuda juhi piirkonda, kui neid kasutatakse valesti. Lugege alati töövahendite kasutusjuhendit võimalike kaustuspiirangute teadasaamiseks.
13. Ärge vedage koormaid ülles tõstetud noolega. Kandke kõiki koormaid alati võimalikult madalal. Enne juhiistmelt lahkumist langetage koorem või töövahend maapinnale.
14. Ärge kunagi vedage selle masinaga inimesi. Ärge vedage ega tõstke inimesi kopa ega ühegi teise töövahendiga. Inimeste tõstmine on lubatud ainult selleks otstarbeks mõeldud töövahendiga: Avant Leguan 50 pääsuplatvorm; järgides Leguan 50 töövahendi kasutusjuhendi juhiseid.
15. Ärge ületage kallutusraskust. Tutvuge selle kasutusjuhendi koormusskeemidega ja muu teabega ning järgige neid.
16. Kui masinaga sõites keerate, pidage meeles, et juhiiste ulatub rataste pöörderaadiusest kaugemale (kokkupõrke oht).

17. Ärge kasutage laadurit siseruumides, plahvatusohtlikus keskkonnas ega kohas, kus tolm ja gaasid võivad põhjustada tulekahju- või plahvatusohu.
18. Hoidke süttivad ained mootori piirkonnast eemal. Sellised materjalid mootoriruumis nagu mustus, hein või tolm võivad põhjustada tuleohtu.
19. Lugege läbi tõstmise, vedamise ja transportimise juhised leheküljel 103.
20. Järgige kõiki kontrollimis-, parandus- ja hooldusjuhiseid. Kui märkate masina juures mõnd riket või kahjustust, tuleb need enne tööga alustamist kõrvaldada.
21. Enne mis tahes hooldus- või parandustööd seisake alati mootor, langetage nool ja laske hüdraulikasüsteemist rõhk välja. Laske laaduril jahtuda. Lugege hoolduse ohutusjuhiseid lk 108.
22. Seda laadurit tohivad kasutada ainult inimesed, kes on läbi lugenud ja mõistnud ohutusjuhiseid ning teavad, kuidas laadurit või selle töövahendeid ohutult ja õigesti kasutada.
23. Ärge kunagi juhtige laadurit ega töövahendeid siis, kui olete alkoholi, uimastite või ravimite vm selliste ainete mõju all, mis võivad mõjutada teie otsustusvõimet või põhjustada uimasust, samuti mitte siis, kui teie tervislik seisund ei ole seadmete kasutamiseks piisavalt hea.

**OHT!**

Muljumisoht noole või töövahendi all - Hoidke ülestõstetud noolest või koormast eemale. Pidage alati meeles, et koorem võib kukkuda ja nool võib ootamatult allapoole liikuda ja põhjustada muljumisohu, kui see on kaotanud stabiilsuse, kui selles on mehaaniline rike või siis, kui laaduri juhtelemente kasutab teine isik. Enne juhiistmelt lahkumist langetage töövahend või koorem alati maha. Laaduri töövahend ei ole mõeldud koorma pikaaegseks üleväl hoidmiseks. Kui juhiistmelt lahkute, võib laaduri stabiilsus muutuda ja masin võib ümber minna. Ärge lubage kellelgi viibida ülestõstetud noole või töövahendi all või selle läheduses.

**HOIATUS!**

Kõrgelt kukkumise ja masina alla jäämise oht – Ärge kunagi tõstke ega transportige inimesi. Ärge kunagi kasutage laadurit ega selle töövahendit inimeste tõstmiseks või vedamiseks ega mingit laadi tööplatvormina, isegi mitte ajutiselt. Ärge kunagi ronige laaduri ega töövahendi peale. Laaduri juhiistmele mahub korraga ainult üks inimene, olenemata töövahenditest.



HOIATUS!



Tõsiste vigastuste või surma oht kukkuvate esemete tõttu. Ärge kunagi kallutage kõrgele tõstetud töövahendit tahapoole. Kasutage töövahendit ainult masinatega, millel on ROPS turvakaar ja FOPS turvakatus. Kinnitage koorem töövahendi külge, kui koorem võib kukkuda. Kasutage erinevate koormate jaoks õiget tüüpi töövahendeid ning järgige töövahendite kasutusjuhendeid.



HOIATUS!



Liikuvast laadurist tingitud muljumisoht – Rakendage parkimispidur enne juhiistmelt lahkumist. Järgige ohutu seiskamise toimingut, vältimaks laaduri liikumist. Vältige laaduri parkimist kallakule. Kui on tarvis parkida kallakul, kasutage tõkiskingi või muid abivahendeid, et takistada laaduri liikumist.



OHT!



Hüdrauliline rõhk – tõsiste vigastuste oht. Hüdraulikavoolikud ja muud hüdraulilised komponendid võivad sisaldada rõhku, mis põhjustab hüdraulikaõli lekkimist, mis tungib läbi naha. Ärge kunagi kasutage käsi lekete otsimiseks hüdraulikasüsteemides – kasutage selle asemel papitükki. Enne lekete otsimist vabastage järelejäänud hüdrauliline rõhk enne mis tahes liitmike avamist või hooldustööde tegemist. Pöörduge kohe arsti poole, kui hüdraulikavedelik on läbi naha tunginud – tõsised vigastused võivad tekkida väga kiiresti.



OHT!

Ohutusseadised on paigaldatud teie ohutuse jaoks – Ärge kunagi modifitseerige ega sillake ohutusfunktsioone.

Ohutusfunktsioonid on paigaldatud teie ohutuse jaoks. Ärge kunagi modifitseerige ega blokeerige laaduri turvasüsteeme. Kui märkate, et süsteem pole heas seisukorras, lõpetage laaduri kasutamine ja laske laadurit hooldada.



HOIATUS!



Muljumiskohad – Vältige käte või jalgade muljumist laaduri esi- ja tagaraami vahel või laaduri ja seinte vahel – Hoidke kõik kehaosad turvaraami sees. Liigendraami liikumine tekitab muljumisohtu. Hoidke pea, käed ja jalad laaduri sees. Olge eriti ettevaatlik, kui sõidate seinte ja puude lähedal. Hoidke käed roolirattal ja juhtkangil.

**ETTEVAATUST!**

Rehvide vahele kinnijäämise oht
– Ärge keerake rooliratast laaduri kõrval seistes. Liigendraami pööramine tekitab muljumisohtu laaduri rehvide juures seisvale inimesele. Ärge kunagi haarake rooliratast kabiini sisenemisel või juhiistmelt lahkumisel, vältimaks raami pööramist. Peatage laadur, kui inimesed tulevad sellele liiga lähedale. Kontrollige, et standardrehvidest suuremate rehvide korral oleks rehvide vahel piisavalt ruumi ohutuks kasutamiseks.

Turvavöö

**HOIATUS!**

Kinnitage alati turvavöö laaduri kasutamise ajal. Turvavöö hoiab teid ROPS turvakaare sees, kui laadur läheb ümber. Kui te ei kannata turvavööd, on oht jääda laaduri ümbermineku korral ROPS turvakaare ja maapinna vahele. Vt lisainfot istme ja turvavöö reguleerimise kohta lk 72.

Ohtlikud piirkonnad laaduri ümber

Veenduge, et laaduri tööpiirkonnas või töövahendi ohualas ei viibi inimesi. Teiste isikute ohutu kaugus oleneb laadurile paigaldatud töövahendist ja töö liigist. Laaduri ohuala sisse jääb laaduri noole sirutusala, rataste pööramise ala laaduri mõlemal küljel ning laaduri ette ja taha jääv ala. Peatage laadur ja selle töövahend kohe, kui teised inimesed satuvad laadurile liiga lähedale.

Kontrollige alati, et laaduriga tagurdamine oleks ohutu. Ärge kunagi eeldage, et juuresviibijad püsivad seal, kus neid viimati nägite; liikuvad seadmed tõmbavad sageli ligi eriti lapsi.

Pange tähele teisi piirkonnas liikuvaid masinaid ja inimesi. Laaduri kasutamise õppimisel sõitke tasasel pinnal ning tühjal, takistusteta alal.

Kui jätate laaduri järelevalveta, järgige alati ohutu seiskamise toimingut, mis on kirjeldatud käesolevas kasutusjuhendis. Langetage laaduri nool tingimata täiesti alla või langetage töövahend maapinnale. Laadur ei ole mõeldud seisma üles tõstetud laaduri noole ja koormaga. Eemaldage võti süütelukust, vältimaks volitamata kasutamist.

Lämbumisoht – Tagage ventilatsioon**OHT!**

Lämbumisoht – Tagage ventilatsioon. Mootori heitgaasid sisaldavad lisaks muudele saasteainetele süsinikmonoksiidi (CO) – lõhnatud ja nähtamatut mürgist gaasi. Laaduri kasutamine suletud ruumis või kehva ventilatsiooniga piirkondades põhjustab mõne minutiga teadvusekadu ja surma.

Ärge kunagi kasutage laadurit siseruumis ega osaliselt suletud ruumis, kui pole paigaldatud spetsiaalset ventilatsioonisüsteemi. Sisepõlemismootoriga laadurid tekitavad muude saasteainete kõrval süsinikdioksiidi (CO₂) ja vingugaasi (CO), mille kontsentratsioon võib suletud ruumis kiiresti ohtlikule tasemele tõusta. **Ärge kunagi jätke töötava mootoriga laadurit garaaži ega kuuri.** Kasutage laadurit ainult õues, eemal akendest, ustest ja ventilatsioonilõõridest.

Süsinikdioksiidi või vingugaasi tõusnud taset sissehingatavas õhus on märgatav ka ilma spetsiaalsete mõõteseadmeteta. Vingugaasimürgituse märgid on iiveldus, peavalu, uimasus, unisus ning teadvusekaotus.

Kui kellelgi esineb vingugaasimürgituse sümptomeid, viige ta värske õhu kätte ja pöörduge arsti poole.

Diiselmootori heitgaas sisaldab ka ohtlikke kemikaale ja pikaajalist kokkupuudet tuleks vältida. Õhutage hästi suletud ruume nt pärast laaduri käivitamist. Diiselmootori heitgaasi lõhna või värvi põhjal ei saa öelda, kas sissehingatav õhk sisaldab ohtlikku süsinikdioksiidi või süsinikmonoksiidi kogust.

**OHT!**

Tulekahju ja plahvatuse oht – Ärge kunagi töötage laaduriga plahvatusohtlikes keskkondades. Laadur pole lubatud kasutamiseks kohtades, kus esineb tolmu, gaase, kemikaale või muid aineid, mis võivad süttida sädemete või kuumade pindade tõttu.

Kuum heitgaas**OHT!**

Äärmiselt kuum heitgaas ja heitgaasitoru – Ärge kunagi käituge mootorit ega parkige laadurit pärast suurel koormusel kasutamist, nii et laaduri tagaosa oleks suunatud seina poole. Heitgaasi väljalaskeava mootori tagaosas võib laaduri kasutamise ajal äärmiselt kuumaks minna. Ärge kunagi parkige laadurit süttivate materjalide lähedusse, nii et heitgaas on suunatud süttivatele materjalidele või heitgaasiava on seinte, heina või muu materjali läheduses.

Raskete koormate käitlemine



HOIATUS!

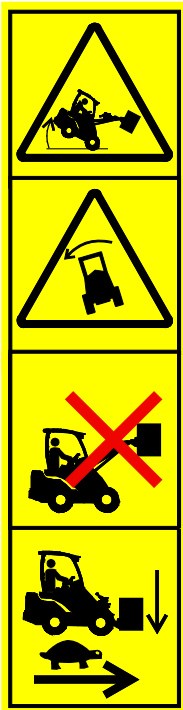

Käsitsege raskeid koormaid ja töövahendeid ettevaatlikult – Ümbermineku oht.

- Järgige kõiki juhiseid ja hoiatussilte, vältimaks laaduri ümberminemist
- Enne juhiistmelt lahkumist langetage alati koorem või töövahend maapinnale.
- Hoidke koorem nii madalal ja nii lähedal laadurile kui võimalik.
- Ärge kunagi võtke laaduriga kõrgel (tõstukil, riiulil jm) asuvat rasket koormat.
- Laadimise ajal hoidke laaduri raam alati nii otse kui võimalik. Kui pöörate laadurit koorma käitlemise ajal, väheneb laaduri stabiilsus ning see võib ümber minna.
- Soovitav on kasutada tagaraskusi või ballastrehve. Vt lk 67 ja 40 infot erinevate lisavarustuste kohta.
- Järgige soovitatud rehvirõhku ja pidage silmas rehvide seisukorda.
- Laaduri tõstevõime hindamisel võtke kindlasti arvesse ka töövahendi raskust.

Kui käitlete raskeid koormaid või töövahendeid:

- Käsitsege raskeid koormaid ainult tugeval, tasasel pinnal, sõites laaduriga aeglaselt.
 - Ebatasane või kaldus maastik vähendab oluliselt nimijõudlust (vt ka lk 46).
 - Kasutage suunisena maksimaalset koormust, mis on märgitud laadurile kinnitatud ja käesolevas kasutusjuhendis oleval koormusskeemil.
 - Kõik nimiväärtused põhinevad eeldusel, et laadur paikneb tasasel, tugeval pinnasel. Kui laadurit kasutatakse tingimustes, mis neist eeldustest erinevad (nt pehmel või ebahütlane pinnas, kallak või libisevad koormad), tuleb neid tingimusi arvesse võtta.
 - Pidage meeles, et tegelik kandevõime oleneb töötingimustest ja juhtimisviisist. Olge eriti ettevaatlik, kui koormasensori indikaator on aktiveeritud.
- Pidage meeles, et raske koorem või suur kaugus koorma ja raskuskeskme vahel mõjutab laaduri tasakaalu ja juhitavust.



HOIATUS!

Ümbermineku oht – Liigendraam. Liigendraami pööramine võib kaldus pinnasel või suurel kiirusel sõites põhjustada laaduri ümbermineku. Kallakul töötades ärge kunagi pöörake liigendraami kallaku suunas.

Koormat vedades või laaduriga pöörates sõitke alati aeglaselt.



HOIATUS!

Ümbermineku oht – Masin võib äkiliste liigutuste tagajärjel ümber minna. Sellised liikumised nagu peatumine, pööramine või noole äkiline langetamine võivad põhjustada stabiilsuse kao. Sõitke alati aeglaselt ning käsitsege laaduri juhtseadmeid väga ettevaatlikult, eriti rasket koormat käsitsedes.

Koormasensori süsteem:

Laadur on varustatud koormasensori süsteemiga. See väljastab hoiatussignaali ja samal ajal süttib armatuurlaual märgulamp, kui tekib laaduri ümbermineku oht esisillal. Kui süsteem väljastab hoiatussignaali, võib tõstetav koormus olla liiga raske laaduri tõstevõime jaoks.



HOIATUS!

Kui koormasensor väljastab hoiatuse:

- Langetage koorem aeglaselt maapinnale.
- Tõmmake teleskooppoom sisse. Ärge kunagi sirutage teleskooppoomi edasi välja, kui see hoiatus on aktiveeritud.
- Vältige järsku liikumist. Noole järsud liigutused või liikumise järsk alustamine või lõpetamine või laaduri pööramine võib vähendada laaduri stabiilsust ja põhjustada ümberminekut.
- Vähendage koormust või lisage laadurile piisavalt vasturaskusi, et töö lõpule viia.
- Pidage meeles, et laaduri koormusandur hoiatab üksnes ettesuunas ümbermineku ohu suhtes tasasel maapinnal.

Töötamine ebaühtlasel pinnal, kallakutel ja kaevandite lähedal



Ebaühtlane pind võib põhjustada laaduri ümberminekut – Tõsiste vigastuste või surma oht. Laaduri stabiilsus ja koormakäsitsemise võime on oluliselt väiksemad kaldus maastikul; maksimaalne tõstevõime on saavutatav üksnes kindlal, siledal pinnasel. Horisontaalsel kallakul tuleb koorem hoida maapinna lähedal ning koormat ei tohi kõrgele tõsta. **Raskeid koormaid käsitsege tasasel pinnal.**

Ebatasasel maastikul:

Eriliselt hoolikas tuleb olla kasutades seadet kallakutel. Sõitke kallakutel ja ebatasastel või libedatel pindadel aeglaselt ning vältige järske kiiruse või suuna muutmisi. Käsitsege laaduri juhtseadmeid ettevaatlike ja sujuvate liigutustega. Olge ettevaatlik kraavide, maapinnas olevate aukude ja muude takistuste suhtes, kuna takistusele otsa sõitmine võib põhjustada laaduri ümberminekut.

Kõik nimiväärtused põhinevad eeldusel, et laadur paikneb tasasel, tugeval pinnasel. Kui laadurit kasutatakse tingimustes, mis neist eeldustest erinevad (nt pehmel või ebaühtlane pinnas, kallak või libisevad koormad), tuleb neid tingimusi arvesse võtta.



Ümbermineku oht ebaühtlasel pinnal – Sõitke kaldpindadel aeglaselt. Hoidke koorem alati maapinna lähedal. Hoidke turvavöö kinnitatuna, et püsiksite ROPS turvakaare sees. Käsitsege raskeid koormaid ainult tugeval, tasasel pinnal, sõites laaduriga aeglaselt.

- Ebatasane või kaldus maastik vähendab oluliselt nimijõudlust (vt ka lk 42). Pidage meeles, et tegelik kandevõime onoleb töötingimustest ja juhtimisviisist.
- Kasutage suunisena maksimaalset koormust, mis on märgitud laadurile kinnitatud ja käesolevas kasutusjuhendis oleval koormusskeemil.
- Kaldpindadel sõites hoidke laaduri liigendraam sirges asendis. Kui pöörate laadurit kallakul, väheneb laaduri stabiilsus ette- ja külgsuunas ning laadur võib ümber minna.
- Soovitav on kasutada lisaraskusi küljel või ballastrehve. Vt lk 67 ja 40 infot erinevate lisavarustuste kohta.

Töötades laaduriga ebaühtlasel maapinnal, pidage alati meeles järgmist:

- Raskeid koormaid käsitsege tasasel pinnal. Koorma tõstmine või pööramine ebaühtlasel pinnal võib põhjustada laaduri ümberminekut.
- Ärge sõitke mööda liiga järsku kallakut – jälgige, et teele ei jääks kraave, hooldusluuke ega järskede kaldeid, mis võiksid põhjustada laaduri ümbermineku.
- Järskudel kallakutel sõitke otse üles või alla, mitte piki kallakut. Hoidke laaduri raskem ots alati allamäge – Kui sõidate koorma või raske töövahendiga, hoidke koorem allamäge ja maapinna lähedal ning tagurdage mäest üles.
- Ärge kunagi sõitke mööda kaevandit. Pidage meeles, et kaevandi või kraavi serv võib äkitselt sisse langeda. Kraavide või tõkkesammide läheduses sõites olge äärmiselt ettevaatlik ning vältige kraavi või kaevandi serva mööda sõitmist, kuna masin võib äkitselt ümber minna, kui serv sisse langeb. Vältige kaevandite ääri mööda sõitmist ning hoidke kaevandist vähemalt kaevandi laiuse kaugusele.
- Ärge parkige laadurit kallakule. Kui seda ei saa vältida, rakendage parkimispidur, parkige laadur eelistatavalt kallakuga risti ja langetage koorem või töövahend maapinnale. Vajadusel kasutage tõkiskingi. Rakendage alati parkimispidur.

Kasutaja ohutus and kaitsevahendid

Kandke kaitserõivaid ja isikukaitsevahendid.

- Kaitske end selliste ohtude eest nagu nt müra, eemalepaiskuvad osakesed ja tolm.
- Kandke nõuetekohast kaitsevarustust. Kandke kaitseprille ja kiivrit ning kui vaja, ka muud kaitsevarustust.
- Lisainfot tööks vajaliku kaitsevarustuse kohta lugege töövahendi kasutusjuhendist.



- Juhikohal võib müratase olla suurem kui 85 dB(A), olenevalt töövahendist ja töö laadist. Kandke laaduri kasutamise ajal kuulmiskaitsmeid.



- Kandke kaitsekindaid.



- Laaduri kasutamise ajal kandke turvasaapaid.



- Hüdrauliliste komponentide käsitemise ning hooldus- või remonditööde ajal kandke kaitseprille.

Olenevalt paigaldatud töövahenditest ja töö laadist võivad laaduri kasutamisel olla vajalikud kaitseprillid.



- Masinat juhtides kinnitage alati turvavöö.



- Ehitusplatsil töötades on soovitatav kanda kiivrit ning kiivri kandmine võib olla kohustuslik, lisaks peab laadurile sel juhul kindlasti paigaldama turvakatuse (FOPS).



- Olenevalt tööst ja tööpiirkonnast võib vajalik olla ka respiriraator või muu hingamisõhu filterseade. Muude vajalike ohutusseadmete kohta küsige töötamiskohas vastutavalt isikult.

**HOIATUS!**

Püsige turvakaarega kaitstud alal. Kinnitage alati turvarihm, et püsiksite juhikohal ning ei jääks ümberläänud laaduri ja maapinna vahele lõksu – muljumisoht!

**OHT!**

Ränidioksiiditolmu hoiatus. Pikaajaline kokkupuutumine ränidioksiiditolmuga võib põhjustada rasket või fataalset hingamisteede haigust. Töötervise ja -ohutuse asjatundjad soovivad piirata kokkupuudet tolmuga, mida esineb enamikus pinnaseteisalduse jt tööplatsidel. Võimaluse korral vältige tolmu levitamist, hoidke laaduri kabiin tolmust vaba ning kui vaja, kasutage hingamismaski.

Turvakaar (ROPS) ja turvakatus (FOPS)

Laadur on varustatud ümbermineku kaitsekonstruktsiooniga (ROPS) ja langevate esemete eest kaitsvate konstruktsioonidega (FOPS). Need kaitsekonstruktsioonid on olulised operaatori ohutuse tagamise elementid ja need peavad olema masinale paigaldatud.

Turvakaar (ROPS) kaitseb operaatorit masina ümbermineku korral. Kinnitage turvavöö, kui kasutate ROPS turvakaarega masinat. Kõik kabiinimudelid on ROPS- ja FOPS-testitud ja sertifitseeritud.

**HOIATUS!**

Muljumisoht -
Ohutuskonstruktsioonid peavad olema alati paigas. Ärge kunagi eemaldage turvakonstruktsioone, muutke nende ehitust ega püüdke neid ise parandada. Kui need on kahjustatud, võtke ühendust hooldustöökojaga.

Kinnitage alati turvavöö, et püsiksite turvaraami kaitstud alas. Kui turvavöö pole kinnitatud, võite laaduri ümbermineku korral jääda ROPS turvakaare või muu laaduri konstruktsiooni alla.

FOPS turvakatus (Falling objects protection system)

Laadur on varustatud 1. taseme turvakatusega (FOPS), mis kaitseb allakukkivatest esemetest tingitud mõõdukate löökide eest. Mõistke 1. taseme turvakatuse (FOPS) kaitsevõime piire. Teie töökeskkonnas võib olla spetsiifilisi ohtusid seoses kukkuvate esemetega ning ohu vähendamiseks on nõutav vastav kaitseaste. 1. taseme turvakatusega laaduri kasutamine võib olla tööpiirkonnas keelatud.

Modifikatsioonid

Ärge kunagi modifitseerige laaduri töövahendeid. Ärge kunagi puurige aukusid ROPS turvakaare või FOPS turvakatuse komponentidesse, laaduri noole või raami sisse. Remonditööd keevitamise abil võivad põhjustada laaduri konstruktsiooni nõrgenemist ja seetõttu tohivad neid teha ainult kvalifitseeritud hooldustehnikud. Sellele masinale tehtavad muudatused peab eelnevalt heaks kiitma Avanti volitatud esindaja. Muudetud ehitusega laadur või töövahend võib olla ohtlik ning põhjustada raskeid kehavigastusi või isegi surma. Volitamata muudatused võivad suurendada õnnetusjuhtumite ohtu, kahjustada masinat või lühendada selle tööiga. Muudetud mootor ei pruugi enam vastata emissioonide normidele. Kasutage ainult originaalvaruosi, et masin püsiks ohutu ja töökorras.

Töötamine elektriliinide lähedal



OHT!



Elektrilöögi oht – Hoidke kaablitest eemale. Kokkupuude elektrijuhtmetega või elektrijuhtmetele liiga lähedal töötamine võib põhjustada surmava elektrilöögi. Hoidke laadur ja töövahend elektrijuhtmetest piisaval kaugusel, vt allolevast tabelist. Ärge kunagi oletage, et kaabel on lahti ühendatud.

Tabel 1 - Ohutu kaugus elektriliinidest

Kui info pole saadaval, kasutage selles tabelis toodud ohutu kaugust elektrikaablitest.

Pingevahemik	Ohutu kaugus, miinimum
0–1000 V	2 m
1 - 45 kV	3 m
110 kV	4 m
220 kV -	5 m
Tundmatu pinge	5 m

Tahtmatu kokkupuute või läheduse korral voolu all oleva elektrikaabliga või kui kaevamisel paljastub elektrikaabel:

- Ärge lahkuge laadurist enne, kui väljaõppinud elektrik – tavaliselt kohaliku elektrifirma töötaja – on elektri lahti ühendanud.
- Kui hädavajalik, hüpake laadurist välja, hoides jalgu koos, ning hüpelge eemale, kuni olete ohutus kauguses.
- Hoiatage teisi, et laaduri lähedale ei tohi minna enne, kui see on turvaline.

Ohutu kaevamine

Kaevamisel võivad paljastuda maa-alused elektri kaablid ning mõne töövahendiga ulatub laadur õhuliinideni, mis põhjustab elektrilöögiohu.

Kavandage töö hoolikalt ette ning rakendage vajalikke ettevaatusabinõusid.

Sügavama kaevamise korral võivad tekkida varingud. Olenevalt erinevatest teguritest, nagu pinnasetüüp, niiskusesisaldus, vihmavesi, kaevamise kaldenurk, võib pinnas variseda ja inimesed matta. Võtke ühendust kohalike ametivõimudega või uurimisettevõttega, et saada infot varingu ohu vähendamise võimaluste kohta kaevamise käigus.

Pidage silmas, et kõik torud ei pruugi olla õigesti tähistatud. Kahtluste korral võtke ühendust kohaliku uurimisettevõttega, et otsida üles võimalikud ohud pinnases.

Enne kaevamist võtke ühendust kohalike ametivõimudega

Mõnedes piirkondades võite olla kohustatud enne pinnase kaevamist teatama kohalikele ametivõimudele. Mõnedes piirkondades on olemas infoliin või veebisait, kust saate lisateavet võimalike ohtude kohta pinnases. Uurige välja kohalikud määrused enne kaevamist.

Maapinnas olevate elektri- või sidejuhtmete, gaasi- või veetorude või sarnaste struktuuride kahjustamine võib teid seada tõsiste vigastuste ohtu või koguni eluohtlikku olukorda. Kaevamise käigus tekkivad kahjustused võivad põhjustada suuri materiaalseid kahjusid. Seadme operaatorina vastutate teie kaevamistöde ohutuse eest ning te võite olla vastutav kaevamistöödest tingitud kahjude eest.

Elektrisüsteem ja aku käsitlemine

Laaduri 12 V elektrisüsteemi aku asub tagaosas, laaduri paremal küljel, kaane all.

Käsitsege akut alati ettevaatlikult. Järgige allolevaid ohutusnõudeid. Aku ja selle hooldusjuhiste kohta vt lisainfot lk 133.

Pliihappeakudes võib tekkida vale käsitlemise korral süttimis- ja plahvatusohtlikke gaase. Veenduge, et aku laadimise kohas on piisav õhuvahetus. Hoidke aku eemal kaarlahendustest, lahtisest leegist ning süüdatud tubakast.



HOIATUS!

Aku lühistamine võib tekitada sädemeid või tulekahju. Enne mootoriruumi avamist ja laaduri hooldamist ühendage aku lahti aku massilülitist. Ärge asetage aku peale metallesemeid. Hoidke aku pind ja ümbrus puhtana.



HOIATUS!

Akuvedelik võib põhjustada tõsiseid nahapõletusi. Käsitsege kahjustatud akut äärmise ettevaatusega ning kandke sobivaid kaitsekindaid, kaitseprille ja kaitserõivastust. Aku on suletud tüüpi, ärge kunagi püüdke seda avada.



HOIATUS!

Pliihappeakudes tekib laadimise ajal süttimis- ja plahvatusohtlikke gaase. Veenduge, et aku laadimise kohas on piisav õhuvahetus. Hoidke aku eemal kaarlahendustest, lahtisest leegist ning süüdatud tubakast. Ärge kunagi laadige külmunud akut. Külmunud aku võib laadimise ajal plahvatada.



HOIATUS!



Ettevaatust, plii - Kandke kaitsekindaid. Aku ja selle kontaktid sisaldavad pliid – kahjulikku ainet, millega ei tohiks kokku puutuda rohkem kui hädavajalik. Kandke aku käsitlemise ajal kaitsekindaid. Pärast aku käsitlemist peske käed vee ja seebiga. Utiliseerige kasutatud aku nõuetekohaselt.

Aku käsitlemisel pidage alati meeles järgmist:

- Aku sisaldab söövitavat väävelhapet, mis nahaga kokkupuutel põhjustab raskeid põletusi. Vältige kokkupuudet naha või riietega. Kui elektrolüüti satub nahale või riietele, loputage rohke veega. Kui elektrolüüti satub silma, loputage vähemalt 15 minutit rohke veega ning pöörduge viivitamatult arsti poole.
- Sädemete vältimiseks ühendage alati esmalt lahti miinuskaabel (-) ning ühendage miinuskaabel viimasena.
- Enne akukaablite ühendamist veenduge, et polaarsus on õige: Valesti ühendamine kahjustab tõsiselt laaduri elektrisüsteemi ning võib tekitada sädemeid, tulekahju või aku plahvatust.
- Kui sulavkaitse põleb korduvalt läbi, leidke selle põhjus. Kasutage alati õige tugevusega sulavkaitsmeid.
- Lugege kaabelkäivituse juhiseid, vt lk 143.

Kui aku tuleb välja vahetada, kontrollige et see vastaks originaalaku suurusele, paigaldusnõuetele ja elektrilistele spetsifikatsioonidele. Aku tuleb paigaldada õigesti ja see ei tohi liikuda. Kui aku pole õigesti paigaldatud, võib aku või selle juhtmed kasutamise käigus kahjustada saada ning põhjustada sädemete tekkimist, tulekahju, aku elektrolüüdi lekkimist ja elektrilööki. Aku kaablid tuleb ühendada ja paigutada nii, et need ei saaks hõõrduda. Aku vahetamise käigus puhastage ja kontrollige aku konnektoreid ja juhtmeid.

Viige vanad akud alati ringlussevõtupunkti.

Tulekahju ennetamine

Puhastage laadurit, vältimaks süttiva mustuse kogunemist, nagu tolm, lehed, hein, põhk jne.

- Mitmed diiselmootori osad töötavad tavakasutamisel kõrgetel temperatuuridel. Tulekahju vältimiseks tagage nõuetekohane jahutus, hoidke mootor ja mootoriruum puhas. Laaduri mootori või hüdraulikaõli ülekuumenemine võib lühendada nende tööiga.
- Mustus ja praht mootoriruumis võivad põhjustada elektrijuhtmete ja muude laaduri osade kulumist ja kahjustusi. Kontrollige hooldustööde käigus juhtmete ja elektriliste osade seisukorda. Lõpetage laaduri kasutamine ja vahetage kulunud või kahjustatud juhtmed.
- Ärge suitsetage kütuse lisamise ajal või ülevaatus- ja hooldustööde ajal.
- Lisage kütust ja jahutusvedelikku ainult hästi õhutatud kohas.
- Lekkinud õli ja kütus võib kuumadel komponentidel süttida. Parandage kahjustatud või lekkivad komponendid enne laaduri kasutamist. Lisage kütust ja õli ainult pärast laaduri jahtumist. Pühkige ära mahaloksunud kütus või õli.
- Järgige alati käesolevas juhendis toodud hooldusgraafikut.

Laaduri aku võib tekitada laadimise ajal vesinikgaasi. See gaas võib põhjustada tulekahju või koguni plahvatust, kui akut laetakse valesti. Laadige akut hästi õhutatud kohas ja hoidke süttimisallikad akust laadimise ajal eemal. Plastikkatete eemaldamisel võib tekkida staatiline elekter, vältige plastikkatete käsitlemist või puhastamist, kui aku on ühendatud laadijaga.

Teadke, kus asuvad tulekustutusvahendid teie tööpiirkonnas. Mõnedes piirkondades võib tulekustuti olla kohustuslik. Hoidke mitmeotstarbeline, heakskiidetud tulekustuti laaduri hoiustamise koha läheduses.

Kaitsmed

Laaduril on mitmeid kaitsmeid, mis asuvad erinevates kaitsmekarpides. Vahetage läbipõlenud kaitse alati välja sama võimsusega kaitse vastu. Lisainfot kaitsmete kohta vt lk 140.

Aku massilüliti

Laadur on varustatud aku massilülitiga. Lüliti asub laaduri tagaosas, paremal küljel.



Lülitage voolutoide alati välja enne laaduri järelevalveta jätmist ning enne hooldus- ja remonditööde tegemist. Eemaldage võti, et takistada volitamata kasutamist.

Aku massilüliti lülitamine asendisse VÄLJAS (lülitiklahvi horisontaalne asend) isoleerib aku laaduri elektrisüsteemist ning ennetab ohtusid, mis on seotud kahjustatud elektrijuhtmetega, lühisega ja elektriliste komponentide ülekuumenemisega. Mõned laaduri tuled või seadmed on endiselt voolu all pärast mootori väljalülitamist. Väike elektrivool tühendab aeglaselt akut. Peaaku lülitamine asendisse VÄLJAS takistab seda samuti.



HOIATUS!

Tuleoht – lülitage aku lahtiühendamise lüliti alati asendisse OFF, sellal kui laadurit ei kasutata. Lülitage aku lahküliti asendisse VÄLJAS, kui jätate laaduri järelevalveta või enne masina hooldamist. Kui lüliti jäetakse sisselülitatud asendisse, tekib sädemete ja lühise oht hooldustööde tegemise ajal ning elektrilisi isolaatoreid võidakse kahjustada.

Laaduri osad

Laaduri tunnusandmed

Märkige laaduri tunnusandmed järgmistele väljadele, see lihtsustab varuosade tellimist jms.

1. Laaduri mudel _____
2. Laaduri seerianumber _____
3. Tootmise nädal ja aasta _____
4. Mootori seerianumber _____

Laaduri seerianumber on trükitud andmesildile, millelt on näha ka laaduri mudel. Mootori seerianumbri asukoht on kirjeldatud lk 23.

Müüja: _____

Kontaktandmed

TÄHELEPANU

Kirjutage üles oma laaduri seerianumber ja tootmisnädal ning pange need andmed valmis, kui suhtlete oma edasimüüjaga, Avanti edasimüüjaga või hoolduspartneriga. Seerianumbri ja tootmisnädala põhjal on võimalik leida õiged varuosad teie laaduri jaoks.

Laaduri andmeplaat:

Laaduri andmeplaat asub sõidupedaalide läheduses.

Identifitseerimisplaadi sisu:

1. Tootja nimi ja aadress
2. CE-märgis
3. Masina nimetus
4. Teie laaduri tüübikood*
5. Seerianumber*
6. Mudeli aasta*
7. Tootmisnädal/-aasta*
8. Paigaldatud netovõimsus*
9. Töömass*

1	AVANT ® Avant Tecno Oy Ylötie 1 33470 Ylöjärvi FINLAND	2	CE
3	Compact wheel loader	4	Type
5	Serial number		
	Model year	6	
	Manufacturing week	7	
8	kW	9	kg
Made in Finland			

* Käesolevas kasutusjuhendis näidatud kleebised on laaduritel olevate kleebiste näited. Vaadake oma laaduri andmeplaadilt üksikasjalikku teavet konkreetse laaduri kohta. Mõnedel laaduritel, mis on mõeldud kasutamiseks väljaspool Euroopa Liitu, ei pruugi olla CE-märgist.

Stantsitud märgid laaduril (VIN-kood)

Kui laadur on algselt tellitud stantsitud sõidukitehase valmistajatähisega (VIN-koodiga), asub see järgmises kohas:

Esiraam**Tagaraam****Mootori andmeplaat:****635i/640i**

Kohler KSD mootor on sertifitseeritud EL etapp V alusel. Tüübikinnituse sildil on märgitud info mootori mudeli ja seerianumbri kohta, tootmise kuu ja aasta ning tüübikinnituse info.

ELi silt

ELi tüübikinnitussilt asub mootori klapikaane vasakul küljel, mootori hooratta poolel.



Laaduri peamised osad

Järgmisel pildil on näidatud laaduri peamised osad. Need peamised osad on samad, olenemata kabiini tüübist.



1. Esiraam

Esiraamile on kinnitatud: juhiiste, juhtelemendid, hüdraulika juhtklapid, hüdroõli paak, lisahüdraulika väljund, esirattad koos hüdraulikamootorid ning laaduri nool koos töövahendi kinnitusplaadiga.

2. Tagaraam

Tagaraamile on kinnitatud: mootor koos lisadega, aku, parkimispidur, kütusepaak, hüdraulikapumbad, tagarattad, hüdraulikamootorid, vasturaskused.

3. Keskliigend

Keskliigend ühendab esi- ja tagaraami. Laaduri juhtimine toimub hüdrauliliselt, roolisilindri abil, mis on kinnitatud esi- ja tagaraami vahele. Hüdraulikavoolikud ja elektri juhtmed on viidud läbi keskliigendi.

4. Laaduri nool

Laaduri nool on paigaldatud esiraamile ja seda juhitakse juhthoova abil juhiistmelt. Töövahendi kinnitusplaat on kinnitatud noole otsa. Tegu on teleskoopnoolega, mida saab hüdrauliliselt pikendada 600 mm võrra.

5. Töövahendi kinnitusplaat

Töövahendid kinnitatakse töövahendi kinnitusplaadi külge. Plaadi lukustustihvte saab juhtida käsitsi (standardvarustus) või hüdrauliliselt (lisavarustus).

6. Lisahüdraulika väljund

Hüdrauliliselt juhitud töövahendite hüdraulikavoolikud paigaldatakse selle väljundi külge. Väljund on varustatud mitmikliitmiku kiirliitmikusüsteemiga ja on kahefunktsiooniline: sellel on kaks rõhuliini ja üks kütuseliin, vt lk 99.

7. ROPS turvakaare kaitseraam

ROPS raam (Roll-over protective structure) vastab standardi ISO 3471:1994 ning selle täienduse 1:1997 ja tehnilise paranduse 1:2000 nõuetele, masina maksimaalse konfiguratsiooni massi puhul 2720 kg.

8. FOPS turvakatus

FOPS turvakatus (Falling objects protective structure) kinnitub turvaraami külge. See vastab ISO 3449:2005 (1365 J) kriteeriumitele.

Märgid ja sildid

Allpool on näidatud ja loetletud sildid ja tähistused, mis peavad seadmele nähtavad olema. Loetamatuks muutnud või lahti tulnud hoiatusilt tuleb välja vahetada. Uued sildid on saadaval edasimüüjalt või kontaktandmete kaudu, mis on kirjas käesoleva kasutusjuhendi kaanel.

Muud ohutus- ja hoiatussildid on loetletud kataloogi eraldi osades.

Uue sildi kinnitamiseks

Enne uue sildi kinnitamist puhastage pind mustusest, tolmust, määrdest jms. Tõmmake väike osa sildi katepaberit ära ning suruge liimipind puhtale pinnale, jälgides, et silt asetub õigele kohale. Eemaldage ülejäänud katepaber ja vajutage silt kätega või kleebise paigaldamise vahendiga pinna külge kinni, et kleebist siluda ja aktiveerida liim selle tagaküljel.



HOIATUS!

Hoiatussiltidel on tähtis ohutusalane teave ning need aitavad tuvastada ja meeles pidada seadmega seotud ohtusid.

Veenduge, et järgmised tähised ja sildid on puhtad, rikkumata ja loetavad. Kui mõni neist siltidest on puudu või loetamatu, lõpetage laaduri kasutamine, kuni silt on asendatud. Uusi silte küsige Avanti müüjalt.

Sildid laaduritel ROPS turvakatusega





Sildid laaduritel kabiiniga GT



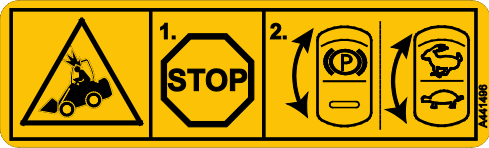

Tabel 2 - Masinal olevate ohutussiltide ja tähiste loetelu

Silt		Asukoht
1		Paneel juhiistme ees Tootekood A441476
Sümbol	Hoiatusteade	
a b	HOIATUS a Vale kasutamine, väärkasutus või hooletu kasutamine võib põhjustada ohtusid, mida on võimalik vältida juhiseid tähelepanelikult järgides. Enne laaduri kasutamist lugege kõik juhised tähelepanelikult läbi. b Laaduri noole langetamine võib põhjustada muljumist ning tuua kaasa surmajuhtumi või raskeid kehavigastusi. Hoidke masina ohualast eemale. c Kõrgelt kukkumise ja masina alla jäämise oht. Ärge kunagi tõstke inimesi ega vedage laaduri või töövahenditega inimesi. d Kõrgsurvevedeliku naha alla tungimise oht. Ärge kasutage lekete otsimiseks käsi. Lekete otsimisel kasutage papitükki ja suurendusklaasi. e Töövahendi kukkumise oht. Veenduge, et mõlemad lukustustihvtid on lukustatud. Enne töövahendi liigutamist kontrollige mõlemaid lukustustihvte.	
c d		
e f		

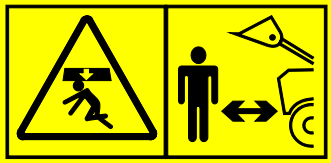

Silt			
<i>g</i>			<p><i>f</i> Liikuva laaduri alla jäämise oht.</p> <p>Rakendage parkimispidur ja langetage töövahend maapinnale. Enne juhiistmelt lahkumist veenduge, et laadur ei saa liikuma hakata.</p> <p><i>g</i> Järgige ohutu seiskamise toimingut ning infot hoolduse ja remondi kohta.</p> <p>Eemaldage alati laadurist süütevõti ja lülitage aku massilüliti asendisse OFF (väljas), kui jätate laaduri järelevalveta.</p>
<i>h</i>		<i>i</i>	<p><i>h</i> Kinnitage alati turvarihm.</p> <p><i>i</i> Kandke kuulmiskaitsmeid. Müratase juhiistmel ja laaduri tööpiirkonnas võib ulatuda 88 dB(A) või üle selle, olenevalt laaduri kasutamist ja kasutatava töövahendi tüübist.</p> <p>Müra võib kahjustada kuulmist.</p>
<i>j</i>		<i>k</i>	<p><i>j</i> Kandke hea haarduvusega kaitsekindaid.</p> <p><i>k</i> Kandke hea haarduvusega kaitsejalatseid.</p>

Silt	Sõnum	
2 	<p>Mudelil Avant 640i</p> <p>Tootekood A441496</p>	<p>ETTEVAATUST!</p> <p>Peatuge enne parkimispiduri rakendamist ja enne sõidukiiruse vahemiku muutmist.</p> <p>Sõidukiiruse vahemiku muutmine või parkimispiduri rakendamine masina liikumise ajal võib põhjustada rataste lukustumist ja äkilist peatumist. Korduv sõidu ajal kasutamine kahjustab hüdraulikamootoreid.</p> <p>Rakendage parkimispidur alati pärast eelnevat masina seiskamist. Parkimispidurit tohib kasutada masina peatamiseks ainult hädaolukorras.</p>
	<p>Mudelil Avant 635i</p> <p>Tootekood A442339</p>	<p>ETTEVAATUST!</p> <p>Peatuge enne parkimispiduri rakendamist.</p> <p>Parkimispiduri rakendamine masina liikumise ajal võib põhjustada rataste lukustumist ja äkilist peatumist. Korduv sõidu ajal kasutamine kahjustab hüdraulikamootoreid.</p> <p>Parkimispidurit tohib kasutada masina peatamiseks ainult hädaolukorras.</p>
	<p>Asukoht</p> <p>ROPS turvakatus: rooliratta kõrval</p> <p>Kabiinil GT: näidikupaneeli kohal kabiini raamil</p>	

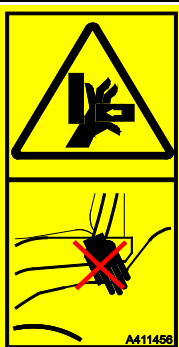
Silt	Sõnum
<p>3</p> 	<p>Asukoht Paneel rooliratta kõrval</p> <p>Tootekood A441497</p> <p>HOIATUS Küljele ümbermineku oht ebatasasel maapinnal, suurel kiirusel või raske koormaga sõitmisel.</p> <ol style="list-style-type: none"> 1. Hoidke koorem maapinna lähedal 2. Sõitke aeglaselt ebatasasel maastikult ja raskete koormate transportimisel. 3. Kinnitage alati turvavöö <p>HOIATUS Ümbermineku oht – Hoidke koorem maapinna lähedal. Vältige ülekoormust.</p> <p>Lugege käesolevast kasutusjuhendist infot ümbermineku ohu vältimise kohta.</p>
<p>4</p> 	<p>Asukoht Paneel rooliratta kõrval</p> <p>Tootekood A442391</p> <p>HOIATUS Järgige alati ohutu seiskamise toimingut.</p> <ol style="list-style-type: none"> 1. Vabastage lisahüdraulika juhthoob neutraalsesse asendisse. 2. Langetage töövahend maapinnale. 3. Rakendage parkimispidur. 4. Seisake mootor: <ol style="list-style-type: none"> a) Seadke mootori pööretearv tühikäigule. b) Keerake süütevõtit, et seisata mootor. 5. Vabastage hüdraulikakontuuride jääkrõhk. Liigutage juhthoobasid mõned korrad lõppasenditesse. 6. Võtke lahti turvavöö 7. Eemaldage süütevõti 8. Lülitage aku massilüliti väljalülitatud asendisse.



Silt			Sõnum
5		<p>Asukoht</p> <p>Nool, mõlemal pool</p> <p>Tootekood</p> <p>A417273 (2 tk)</p>	<p>OHT</p> <p>Laaduri noole langetamine võib põhjustada muljumist ning tuua kaasa surmajuhtumi või raskeid kehavigastusi.</p> <p>Hoidke laaduri ja selle töövahendite ohualast eemale.</p>
6		<p>Asukoht</p> <p>Laaduri tagaosas, heitgaasi väljalaskeava juures</p> <p>Tootekood</p> <p>A414244</p>	<p>HOIATUS</p> <p>Kuum väljalaskeava – Põletuste oht.</p> <p>Hoidke eemale väljalaskeavast laaduri tagaosas.</p>
7		<p>Asukoht</p> <p>Laaduri sisenemiskohas</p> <p>Tootekood</p> <p>A411455</p>	<p>HOIATUS</p> <p>Muljumisoht – Väike pilu liigendiga laaduri rehvide vahel. Ärge haarake rooliratast laadurist väljaspool olles või juhiistmele ronides, vältimaks rataste liikumist.</p>
8		<p>Asukoht</p> <p>Ainult laaduritel ROPS turvakatusega või kabiiniga L</p> <p>Laaduri sisenemiskohas</p> <p>Tootekood</p> <p>A411456</p>	<p>HOIATUS</p> <p>Muljumisoht – Hoidke käed ja jalad juhi viibimisalal.</p>

Tabel 3 – Ohutussildid mootoriruumis

Silt		Sõnum
9	 <p>Asukoht Mootoriruum, mootori jahutusvedeliku mahutil</p> <p>Tootekood A417272</p>	<p>OHT</p> <p>Põletuste oht kuuma auru ja keeva vee väljapaiskumise tõttu – Ärge kunagi avage jahutusvedeliku mahutit, kui mootor on kuum.</p> <p>Jahutusvedeliku süsteem on rõhu all. Jahutusvedeliku mahuti korki avamine kuuma süsteemi korral põhjustab hetkega vee keemist, tekitades kuumast aurust ja keevast veest tingitud põletusi.</p> <p>Enne korki avamist laske alati mootoril jahtuda. Jahutusvedeliku taseme kontrollimiseks pole tarvis korki avada, vedeliku taset saab vaadata läbi läbipaistva mahuti. Kontrollige mahuti veetaset, kui mootor on külm. Lisainfot vt lk 125.</p>
10	 <p>Asukoht Mootoriruum, nähtav mootori õhufiltri kattel</p> <p>Tootekood A417271</p>	<p>HOIATUS</p> <p>Liikuvate osadega kokkupuutumise oht – Lülitage alati mootor välja enne mootoriruumi avamist.</p> <p>Mootori jahutusventilaator, generaatoririhm ja rihmarattad liiguvad suurel kiirusel, kui mootor töötab. Ärge kunagi avage mootorikapotti, sellal kui mootor töötab.</p>
11	 <p>Asukoht Mootoriruum, paremal küljel, heitgaasisummuti kõrval</p> <p>Tootekood A417270</p>	<p>HOIATUS</p> <p>Põletusvigastuste oht – Väga kuumad pinnad. Hoidke eemale kuumadest pindadest.</p> <p>Enne hooldamist laske laaduril täielikult maha jahtuda.</p>

Tabel 4 – Täiendavad sildid kabiiniga varustatud laaduritel

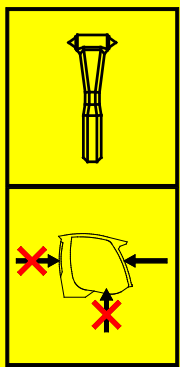
Laadurile on kinnitatud järgmised sildid, kui laadur on varustatud suletud kabiiniga.

Silt	Sõnum
12 	Asukoht Kabiinil GT: Parema aken Kabiinil L: Tuuleklaasi ülemine vasak nurk Tootekood A420044
13 	Asukoht Ainult kabiinil L: Parema akna juures Tootekood A411021
14 	Asukoht Ainult kabiinil GT: Kabiini vertikaalne samm, tuuleklaasi vasakul küljel Tootekood A452717

AVARIIVÄLJAPÄÄS

Kasutage haamrit klaasi purustamiseks. Kontrollige, et hädaabihaamer oleks olemas avarii korral kasutamiseks.



HÄDAABIHAAMER

Kasutage haamrit aknaklaasi purustamiseks. Laaduritel kabiiniga L saab esiklaasi (tuuleklaasi) kasutada avariiväljapääsuna, purustades selle haamriga. Pidage silmas, et kui külje- ja tagapaneelid on valmistatud polükarbonaadist, ei saa neid haamriga purustada.

UKSE KAHJUSTAMISE JA KLAASI PURUNEMISE OHT – ÄRGE SÕITKE EGA KEERAKE ROOLIRATAST, KUI KABIINIUKS ON AVATUD

Uks ja selle klaas saavad kahjustada, kui uks on avatud ja laaduri keskliigendit keeratakse.

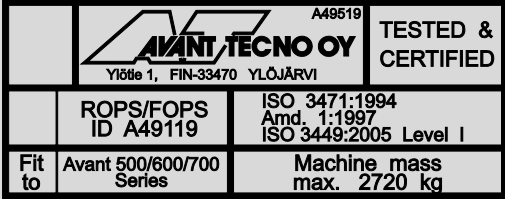
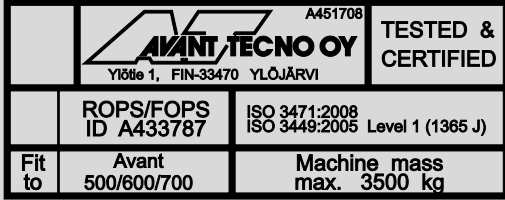
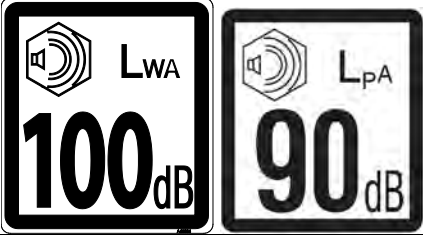
Tabel 5 – Teabesildid

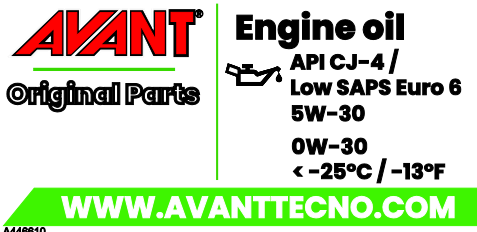
Silt	Sõnum	
16		<p>ROPS turvakaare / FOPS turvakatuse tüübikinnitusmärgis, ROPS raamiga või kabiiniga L.</p> <p>Asukoht ROPS raam, sisemus</p> <p>Tootekood A49519</p>
		<p>ROPS/FOPS heakskiit, laaduritel kabiiniga GT.</p> <p>Asukoht Kabiin GT, sisemus</p> <p>Tootekood A451708</p>
17	<p>ROPS turvakatus</p> 	<p>Helivõimsustase 100 dB(A) direktiivi 2000/14/EÜ järgi</p> <p>Helirõhutase juhiistmel 90 dB(A)</p> <p>Asukoht Juhikoha lähedal asuv parempoolne paneel</p> <p>Tootekoodid A46554 A411217</p>
18	<p>Kabiin GT</p> 	<p>Helivõimsustase 100 dB(A) direktiivi 2000/14/EÜ järgi</p> <p>Helirõhutase juhiistmel 78 dB(A)</p> <p>Asukoht Juhikoha lähedal asuv parempoolne paneel</p> <p>Tootekood A461965</p>
19		<p>Õiget tüüpi mootoriõli</p> <p>Vt lk 37</p> <p>Asukoht Juhikoha lähedal asuv eesmine paneel</p> <p>Tootekood A446610</p>

<p>20</p>	<p>AVANT Original Parts WWW.AVANTECNO.COM</p> <p>Hydraulic oil ISO VG46</p> <p>A446611</p> <p>AVANT Original Parts WWW.AVANTECNO.COM</p> <p>Hydraulic oil Mobil SHC™ Hydraulic EAL 46</p> <p>A446612</p>	<p>Õiget tüüpi hüdraulikaõli Vt lk 131</p>	<p>Asukoht</p> <p>Juhikoha lähedal asuv eesmine paneel</p> <p>Tootja poolt sissevalatud algne hüdraulikaõli on märgitud ühel järgmistest siltidest.</p> <p>Tootekoodid</p> <p>A446611 A446612</p>																																				
<p>21</p>	<p>Avant 635i Avant 640i</p> <p>A21039</p> <p>kg</p> <table border="1"> <thead> <tr> <th></th> <th>1</th> <th>2</th> <th>3</th> </tr> </thead> <tbody> <tr> <td>ROD 80%</td> <td>780</td> <td>530</td> <td>330</td> </tr> <tr> <td>TL 1190*</td> <td>1190*</td> <td>880</td> <td>540</td> </tr> <tr> <td>ROD 80%</td> <td>910</td> <td>510</td> <td>380</td> </tr> <tr> <td>TL 1190*</td> <td>1190*</td> <td>1020</td> <td>640</td> </tr> <tr> <td>ROD 80%</td> <td>950</td> <td>650</td> <td>410</td> </tr> <tr> <td>TL 1190*</td> <td>1190*</td> <td>1080</td> <td>680</td> </tr> <tr> <td>ROD 80%</td> <td>1190*</td> <td>760</td> <td>480</td> </tr> <tr> <td>TL 1190*</td> <td>1190*</td> <td>1190*</td> <td>800</td> </tr> </tbody> </table> <p>0 m 0,5 m 1,0 m 1,5 m 2,0 m 2,5 m 3,0 m</p> <p>0 m 0,5 m 1,0 m 1,5 m 2,0 m 2,5 m</p> <p><small>* Exceeds by 8% capacity ROD = Rated Operating Capacity, 68 °C TL = Floating Load, 100 °C/212 °F/1.2095</small></p>		1	2	3	ROD 80%	780	530	330	TL 1190*	1190*	880	540	ROD 80%	910	510	380	TL 1190*	1190*	1020	640	ROD 80%	950	650	410	TL 1190*	1190*	1080	680	ROD 80%	1190*	760	480	TL 1190*	1190*	1190*	800	<p>Info nimijõudluse kohta. Lisainfot vt lk 45</p>	<p>Asukoht</p> <p>Katusepaneel</p> <p>Tootekood</p> <p>A461927</p>
	1	2	3																																				
ROD 80%	780	530	330																																				
TL 1190*	1190*	880	540																																				
ROD 80%	910	510	380																																				
TL 1190*	1190*	1020	640																																				
ROD 80%	950	650	410																																				
TL 1190*	1190*	1080	680																																				
ROD 80%	1190*	760	480																																				
TL 1190*	1190*	1190*	800																																				

Tehnilised andmed

Mõõtmed

Üldised mõõtmed	Standardratastega
Pikkus	2610 mm
Laius	1290 mm
Kõrgus	2060 mm
Mass Töömass ISO 6016*	635i: 1680 kg 640i: 1690 kg
Mass Transpordikaal ISO 6016	635i: 1570 kg 640i: 1580 kg
Massi suurenemine kabiiniga GT	+ 150 kg
Standardrehvid	Vt lk 36
Tõstekõrgus, max	2835 mm
Max horisontaalne ulatus	1690 mm (kaugus esisillast kiirkinnitusplaadini)
Pöörderaadius, sisemine/välimine	940 mm / 2250 mm
Kliirens	260 mm

* Töömass, ISO 6016, koos ROPS ja FOPS turvakatusega. See mass tähistab laaduri kaalu standardse vastukaaluga, tüüpilise lisavarustusega, standardsete rehvidega, ilma paigaldatud töövahenditeta ning 75 kg juht istub juhiistmel. Täiendav lisavarustus või vasturaskused võivad suurendada laaduri massi. Teie konkreetse laaduri mass võib olla väiksem.

Kõrgus ja laius

Rehv	Laius
27x8.50-15" TR	1030 mm
23x8.50-12" TR/GR	1080 mm
23x10.50-12" TR/GR	1130 mm
26x12.00-12" TR/GR	1290 mm
320/60-12" HD TR	1290 mm
320/55-15" TR/GR	1300 mm
26.5x14.00-12" GR	1420 mm

Kõrgus kabiiniga

Rehv	Kabiin L	Kabiin GT
27x8.50-15" TR	2048 mm	2073 mm
23x8.50-12" TR/GR	1955 mm	1980 mm
23x10.50-12" TR/GR	1955 mm	1980 mm
26x12.00-12" TR/GR	2035 mm	2060 mm
320/60-12" HD TR	2035 mm	2060 mm
320/55-15" TR/GR	2065 mm	2090 mm
26.5x14.00-12" GR	2035 mm	2060 mm

Rehvitüübid:

- TR** Traktori tüüpi rehvimuster, sügavate soontega parima haarduvuse tagamiseks
- GR** Muru tüüpi rehvimuster, siledama pinna ja suurema kontaktpinnaga



Üldteave

Mudel	AVANT 635i etapp V	AVANT 640i etapp V
Kategooria	Pinnaseteisaldusmasinad / Laadur / Kompaktlaadur EN ISO 6165	
Juhtsüsteem	hüdrostaatiline, 1 kiirus	hüdrostaatiline, 2 kiirust
Sõidukiirus, vt lk 40	12 km/h	12 km/h / 23 km/h
Kallutusraskus ISO 14397-1 Koorem kaubaalusel, maapinnalt tõstetud *	1190 kg	
Nimijõudlus	Vt lk 45	
Max purustusjõud / 50 cm	1450 kg	
Standardrehvid	26x12.00-12" TR	
Veojõud	1000 kp	
Lisahüdraulika Vt ka lk 41	Max 20,0 MPa (200 bar) Max vool: 66 l/min	
Hüdraulikapumbad	2 lisahüdraulika pumpa	
Lisahüdraulika	Tava: Kiirem mitmikliitmiku süsteem esiosal. Valikuline: Täiendav lisahüdraulika kinnitus esiosal või tagaosas.	
Töövahendi liitmik	Avanti kiirliitmiku kinnitusplaat	
Hüdraulikaõli paagi maht	38 l	
Hüdroõli tüüp	ISO VG 46, ainult mineraalõli. Vt lk 131	
Aku tüüp	A450364 12 V 72 Ah, 720A pliiaaku Vt lk 133	
Helirõhutase juhiistmel 2000/14/EÜ L _{PA} , ISO 6396	ROPS: 90 dB(A) Kabiin GT: 78 dB(A)	
Helivõimsustase 2000/14/EÜ L _{WA} , ISO 6395	100 dB(A)	
Käte ja käsivarte vibratsioon, kogu	< 2,5 m/s ²	
Kogu keha vibratsioon, max	< 0,5 m/s ²	
Tehniliselt lubatud maksimaalsed massid (standardrehvidega)	Esisild: 1690 kg Tagasild: 1690 kg Kokku: 2720 kg	
Haagise maksimummass	1000 kg	

*) Koormust mõõdetakse, kui koorem on asetatud tõstekahvlitele A21039 ning koorma raskuskese asub 500 mm kaugusel tõstekahvli haru vertikaalsest osast. Töövahendi kaalu (115 kg) on arvesse võetud. Märgitud number kehtib juhiistmel istuva juhi (75 kg) ja standardsete vasturaskuste puhul.

Mootori spetsifikatsioonid

Mootori spetsifikatsioonid	Avant 635i/640i
Mootori mudel ja tüüp	Kohler KSD-NAT 1403/30A
Heitkoguste tase	EL: 2016/1628 etapp V
Tööpõhimõte	Neljataktiline, OHV, kahe ventiili/silindriga, ülelaadeta, elektrooniline kaudsissepritse
Silindrite arv	3
Silindri läbimõõt x käigupikkus	81 x 90 mm
Töömaht	1391cm ³
Starter	Elektriline starter, elektrilised hõõgküünlad külmkäivituse jaoks
Väljund (ECE R120)	18,9 kW / 25,7 hj kiirusel 3000 p/min
Max pöördemoment	90 Nm kiirusel 1800 p/min
Mootori pööretearv	1000 p/min – 3000 p/min
Kütus	Diisel: Etapp V vastavuse tagamiseks kasutage ainult madala väävlisisaldusega diiselmütust, max S=15 ppm. Vt lk 38
Kütusepaagi maht	40 l
Jahutusvedelik	50% demineraliseeritud vesi / 50% madala silikaadisisaldusega etüleenglükool-antifriis Külmumispunkt <-37 °C, kogumaht 7-8 l
Mootoriõli tüüp	API CI-4 / ACEA E7 või uuem Vt lk 37
Mootoriõli viskoossus	SAE 5W-30 (0W-30 alla -25 °C)
Mootoriõli maht	3,8 L
Heitkogused, CO ₂ (EU 2016/1628)	895,86 g/kWh CO ₂
Max kalle	Max vahelduv 30°, pidev töötamine max 20° mis tahes suunas
Laadimisvool max	80 A

Heitkoguste kontrollsüsteemi info

Laaduri mootor on sertifitseeritud mootori tootja poolt ning vastab eespool toodud tabelis ja mootori siltidel märgitud heitkoguste normidele. Mootori seadistuste või juhtsüsteemi, kütuse sissepritsesüsteemi, välja- või sisselaskesüsteemi modifitseerimine võib põhjustada mootori mittevastavust heitkoguste normidele. Kasutada tohib ainult ettenähtud kütust ja õli. Mootorit tuleb hooldada vastavalt hooldusgraafikule. Kõik mootoriga seotud probleemid või vead tuleb kõrvaldada, et tagada vastavus emissiooninõuetele.

Nõuded mootoriõlile

Kasutage ainult mootori tootja soovitatud mootoriõli. Valige viskoossusklass vastavalt ümbritsevale temperatuurile.

Kohler KSD mootorid (Avant 635i/640i)

Mootor vajab nõuetakohseks töötamiseks kvaliteetset mootoriõli. Õli peab vastama API CI-4 / ACEA E7 klassile ning viskoossuse soovitudele, mis sõltuvad keskkonnatemperatuurist. Vt ka Kohler KSD kasutusjuhendit. Valet tüüpi mootoriõli võib põhjustada mootori kahjustumist ja kulumist, heitgaaside katalüsaatori ummistumist ning emissiooninormidele mittevastavust.

Nõuded kütusele

TÄHELEPANU

Kasutage ainult õiget tüüpi kütust. Muud tüüpi kütuste kasutamine võib mootorit kahjustada. Ärge kasutage diiselmootorit ega kütust, mis sisaldab vett, kuna see võib põhjustada tõsiseid mootorikahjustusi.

Tagamaks mootori laitmatut talitlust ja heitmenormidele vastavust, kasutage ainult diiselmootorit, mis vastab ülimaldala väävlisaldusega diiselmootori nõuetele. Diiselmootori väävlisaldus peab olema alla 15 ppm / 0,0015 %.

Ärge kunagi lisage petrooleumi ega muid lisandeid, mis vasta allpool toodud kütusestandarditele.

Külma keskkonnatemperatuuri korral (alla 0 °C) kontrollige, et kütus on mõeldud külma temperatuuri jaoks. Kui kütus pole ette nähtud külma temperatuuri jaoks, tekib selles parafiin, mis ummistab kütusefiltri ja katkestab kütusevoolu.

Kütus peab vastama järgmistele nõuetele:

- Ainult madala väävlisaldusega diiselmootor (väävlisaldus alla 15 ppm / 0,0015%)
- Minimaalne tsentaanarv: ≤ 45
- Kasutage ainult kütust, mis vastab järgmisele standardile:
 - EN 590
 - Nr 1 diiselmootor - ASTM D 975-09 B-klass 1-D S 15
 - Nr 2 diiselmootor - ASTM D 975-09 B-klass 2-D S 15
 - ARTKILINE diiselmootor (EN 590/ASTM D 975-09 B klass 1 või 2) ümbritseva temperatuuri korral alla -10°C (14°F)
 - HVO - hüdrogeenitud taimeõli

Kasutada võib biodiisli maksimaalselt 10% biolisandiga, mis vastab ülaltoodud standarditele. Alternatiivselt võib kasutada 10 % biodiisli sisaldusega kütust, mis vastab standardile EN 14214 või ASTM D6751-09a(B100). ÄRGE KASUTAGE taimeõli biokütusena selles mootoris.

Heitkoguste kontrollsüsteemi talitlus ja nõuetele vastavus nõuab õiget tüüpi, madala väävlisaldusega kütuse kasutamisest. Vastavus heitmenormidele, mootori ja heitgaasisüsteemi vastupidavuse nõuetele pole seda tüüpi kütuste kasutamisel tagatud.

Kütuse tüüp

Teie tööpiirkonnas võivad olla erinevalt maksustatud diiselmootori kvaliteedikategooriad. Tavaliselt on maanteeõidukite jaoks mõeldud diiselmootor lubatud kasutamiseks kõikidel seadmetel. Madalama maksumääraga diiselmootori kasutamine ei pruugi olla teie tööpiirkonnas lubatud. Madalama maksumääraga kütuse kasutamine võib olla piiratud teatud tüüpi tööpiirkonna jaoks või ei pruugi olla üldse lubatud. Kasutage kindlasti õiget tüüpi diiselmootorit.

Kütuse temperatuuriklass

Diiselmootoril on erinevad kvaliteediklassid madalaima võimaliku töötemperatuuri jaoks. Madalate temperatuuride jaoks mõeldud kütus võib olla teie asukohas saadaval vaid külmal hooajal. Täitke laaduri kütusepaak madala temperatuuri jaoks mõeldud kvaliteediklassiga kütusega, tagamaks et kütus voolab läbi filtrite ja voolikute külma hooaja algamisel. Kui ümbritsev temperatuur langeb alla selle temperatuuri, mille jaoks kütus on ette nähtud, hakkab kütus paksenema ja moodustuvad vahaosakesed, mis ummistavad kütusefiltreid ja pihusteid. Võtke ühendust Avanti hooldusega, kui külmade temperatuuride korral tekivad probleemid kütusega.

Rehvid

Laadurile saab eri töötingimuste tarbeks paigaldada eri tüüpi rehve. Mururehvid (GP) ei kahjusta pinnast nii palju kui traktorirehvid (TR), kuid ei ole ka nii hea haarduvusega.

Rehvi üldläbimõõt mõjutab laaduri maksimaalset sõidukiirust ja veojõudu. Suuremad rehvid suurendavad kiirust, kuid vähendavad veojõudu.

Kõikidel rehvidel on nominaalne maksimumkoormus ja -sõidukiirus või nende kombinatsioon. Rehvi täitmiserõhk mõjutab maksimaalset lubatud kiirust või kandevõimet. Hoidke rehvirõhud soovitatud rõhkude piires.

Kasutage Avanti poolt soovitatud rehvide ja velgede mudelid, tagamaks et rehvid vastavad antud laaduri mudeli mõõtude, koormuse ja kiiruse nõuetele. Vahetage rehvid välja, kui märkate rehvil või veljel visuaalseid kahjustusi või kui rehvimuster on kulunud või kui rehvide vahel ilmnevad silmnähtavad erinevused. Kasutage alati sama suurusega rehve kõikidel ratastel.

Rehvide valikud Avant 635i/640i mudelile

Rehv	Rehvimuster	Kood	Täitmiserõhk	Sobitub poritiibadega		Sobitub lumekettidega
				Esiosa	Tagaos	
27x8.50-15"	TR	65414	4,1 bar	-	-	-
23x8.50-12"	GR (*)	65994	4,6 bar	x	x	64455
	TR	65995	2,3 bar	x	x	64455
23x10.50-12"	GR (*)	65996	2,9 bar	x	x	64745
	TR	65997	2,5 bar	x	x	64745
26x12.00-12"	GR (*)	65212	3,4 bar	x	x	64973
	TR	65739	2,1 bar	x	x	64973
320/60-12"	TR	65224	4,0 bar	x	x	65603
320/55-15"	GR	65459	2,8 bar	x	x	-
	TR	65506	2,0 bar	x	x	-
26.5x14.00-12"	GR (**) (*)	65787	1,8 bar	x	x	-

(*) Saadaval ainult Avant 635i jaoks

(**) Nõuab 40 mm vahepuukse rattarummudel

Kasutage võimalikult laiu rehve

Maksimaalse stabiilsuse ja juhitavuse tagamiseks kasutage alati võimalikult laiu rehve. Tavarehvidest kitsamad rehvid on mõeldud eriotstarbeks ning üksnes piiratud laiusega masinatele.

Kasutage ainult rehve ja velgi, mis vastavad algnõuetele ja -mõõtmetele, nii väldite probleeme koormapiirangute, rehvisuuruse ja ajamimootori koormusega. Saadaval võib olla ka erirehve nagu nt naastrehvid. Lisainfot küsige müüjalt.



Ümbermineku oht – Veenduge, et rehvid pole kahjustatud.

Rehvirõhu vähenemine võib põhjustada laaduri ümbermineku. Veenduge, et rehvidel puuduvad nähtavad kahjustused. Hoidke rehvirõhk soovitatud piires.

Sõidukiirus ja veojõud

Mudel	Rehv	Sõidukiirus	Veojõud
Avant 635i	26x12.00-12"	12 km/h	1000 kp
Avant 640i		23 km/h	1000 kp

Ratta vahepukside komplekt

Rattad saab paigaldada koos vahepuksidega, mis suurendavad laaduri laiust, tagamaks paremat stabiilsust. Ratta vahepukside komplekt A418958 sisaldab nelja 40 mm paksust vahepuksi. Neid tuleb kasutada laiade 26,5x14,00-12" rehvidega sobitamiseks.



HOIATUS!

Rataste vahetükid parandavad laaduri külgsuunalist stabiilsust. Ärge eemaldage rataste vahetükke – need on vaja eemaldada ainult siis, kui laaduriga töötatakse siledal pinnal, kus laaduri kogulaius peab olema võimalikult väike.

TÄHELEPANU

Kasutage ainult Avanti soovitatud vahepuksse. Liiga paksud vahepuksid võivad kahjustada hüdraulikamootoreid. Lisainfo saamiseks võtke ühendust Avanti edasimüüjaga.

Lumeketid

Käesoleva kasutusjuhendi trükkimise hetkel saadaolevad lumeketid on toodud eespool olevas tabelis. Lumekettide kasutamisel tuleb poritiivad eemaldada, kui kasutatakse laiemat tüüpi rehve.

Pange tähele, et mõned rehvimudelid võivad nõuda ratta vahepukside komplekti kasutamist lumekettide paigaldamisel.

On kaks tüüpi lumekette. Vt tabelist lk 39 lumekettide nimekirja, mis on saadaval teie laaduri rehvisuurusele.



SD



HD

Järgige lumekettidega kaasapandud paigaldusjuhiseid. Vajadusel võtke ühendust hooldustöökojaga. Kontrollige, et paigaldatud lumeketid ei puudutaks ühtegi laaduri osa. Lisaks kontrollige, et lumerehvid sobivad, kui laadurit pööratakse maksimaalses liikumisulatuses.

Ballastrehvid

Mõned rehvid saab täita spetsiaalse raske vahuga, mis loob täiendavat vasturaskust. Seest täidetud rehvid on kasulikud ka piirkondades, kus tavarehvide puhul on oodata sagedast läbitorkamist.

Ballastrehvidega laaduriga sõites võib kiirendus- ja peatumisteed olla pikem.

Ballastrehvide sees ei ole õhurõhku ja need ei vaja rehvirõhu kontrollimist.



ETTEVAATUST!

Ballastrehvid on rasked – käsitsege ballastrehve ettevaatlikult. Rehvide täitmine tuleb jätta professionaalse rehvitöökoja hooleks.

Kui laadur on varustatud ballastrehvidega, tuleb järgmine sümbol kinnitada nähtavasse kohta laaduri raamil, rehvide lähedusse. Kui vahetate rehvid välja ja paigaldate tavarehvid, eemaldage kindlasti ka see silt.

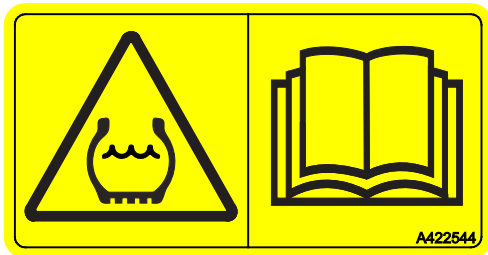

Lisahüdraulika õlivool

Järgneval graafikul on näidatud lisahüdraulika väljavool mootori erinevate pöördekiiruste juures. 1 pumba seadistus on tähistatud punktiirjoonega ja 2 pumba seadistus pidevjoonega.

Mõni töövahend võib töötada optimaalselt teatud voolutaseme juures, mootori õiget pöördekiirust vt jooniselt.

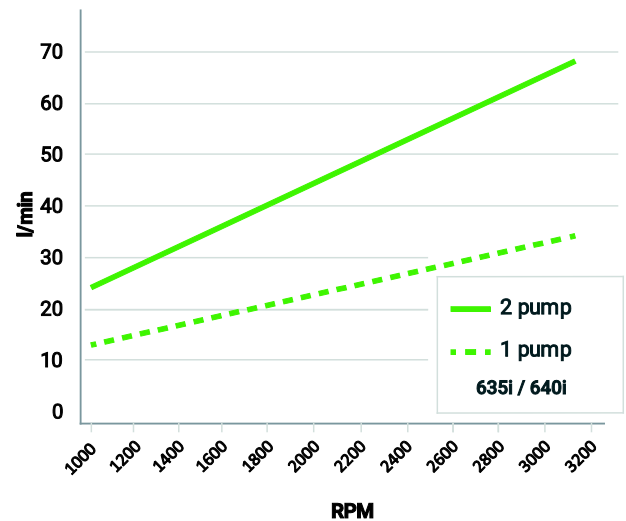

TÄHELEPANU

Kõigi töövahenditega ei saa kasutada maksimaalset lisahüdraulika õlivoolu. Vaadake sellest graafikust ja töövahendi kasutusjuhendist selle töövahendi jaoks õiget mootori pöörete arvu. Kui õlivool on liiga suur, võib töövahend viga saada, töötada liiga kiiresti või seda võib olla raske täpselt juhtida.

Tõstevõime

Tõstevõime kirjeldab koormat, mida laadur suudab käsitseda. Tõstevõime on piiratud järgmiste peamiste teguritega:

1. Laaduri stabiilsus
 - Töötingimused
 - Laaduri kallutusraskus ja nimijõudlus (ROC)
2. Laaduri maksimaalne tõstevõime

Laaduri stabiilsus on parimad järgmistel tingimustel:

- maapind on tasane
- laaduri raam on otseasendis
- koorma raskuse keskele on laadurile võimalikult lähedal
- laadurile on paigaldatud vasturaskused
- välditakse laaduri kõikumist ning kõiki juhtelemente kasutatakse rahulikult ja ettevaatlikult – laaduri või koorma äkilised liikumised võivad põhjustada laaduri ümberminekut

On mitmeid tegureid, mis mõjutavad laaduri stabiilsust. Laaduri kandevõime hindamiseks kasutage koormusskeemi ja ROC-tabelit. Järgige käesoleva kasutusjuhendi juhiseid ja andmeid.

Vt ka lk 91 lisainfot raskete koormate ohutu käsitlemise kohta ning tüüpiliste laaduri stabiilsust mõjutavate tegurite loetelu



HOIATUS!

Ümbermineku oht – Järgige ohutusnõudeid.

Laaduri tõstevõimet piirab võimalus, et raskuse tõttu läheb laadur üle esitelje ümber.

Koormaid või raskeid töövahendeid käsitsedes jälgige alati ohutuid töötingimusi. Toodud väärtused kehtivad ainult soodsates tingimustes. Lugege käesoleva kasutusjuhendi juhiseid.



HOIATUS!

Igasugune vasturaskus mõjutab stabiilsust – ka juht ise. Enne juhiistmelt lahkumist pange koorem alati maha. Kui koorem on liiga lähedal kallutusraskusele laaduri praeguses asendis ja olukorras, võib laadur juhiistmelt lahkumise tagajärjel ümber minna.



OHT!

Kukkuva koorma oht – Ärge kunagi ületage töövahendi maksimumkoormust.

Laaduri tõstejõud ja kallutusraskus võib ületada töövahendi maksimaalset lubatud koormust. Käesolevas kasutusjuhendis toodud nimijõudlus on info tõstekahvlite kohta ja see ei kehti teiste töövahendite kohta. Vaadake töövahendi tootja kasutusjuhendit ja töövahendi andmeplaadilt infot vastava seadme maksimumkoormuse kohta.

Töövahendi ülekoormamine võib põhjustada koorma ootamatut kukkumist või võib põhjustada töövahendi hilisemat riket, ilma töövahendi nähtavate kahjustusteta.

Definitsioonid

Kallutusraskuse illustatsioonid, skeemid, tabelid või väärtused ning nimijõudluse tabel kehtivad ainult siis, kui on täidetud järgmised tingimused:

Laaduri kallutusraskus määratakse järgmiselt:

- Koormus on jaotatud ühtlaselt tõstekahvlile A21039
- koorma raskuse on kas 500 mm kaugusel tõstekahvli haru vertikaalsest osast
- töövahendi kaalu (115 kg) on arvesse võetud
- juht (75 kg) istub juhiistmel
- laadurile on paigaldatud standardsed vasturaskused.

Lisainfo selle kohta, kuidas võtta arvesse neid tingimusi, mis mõjutavad kallutusraskust, on toodud lk 48.

Kallutusraskuse defineerimine

Kallutusraskus on raskus, mis põhjustab laaduri tagarehvide kerkimise maapinnalt, nii et laadur hakkab ettepoole kalduma.

Kallutusraskus on koorma horisontaalsest kaugusest laaduri teljest. Infot selle laaduri kallutusraskuse kohta koorma erinevate kaugustega, vt lk 47.

Ümberminek võib toimuda kõikides töötingimustes ja ka tasasel maapinnal. Kui liikumist, mis põhjustab stabiilsuse kadu, ei takistata ega korrigeerita õigeaegselt, võib laadur ümber ettepoole minna, mille tagajärjeks võivad olla tõsised vigastused või koguni surm.

Ümberminek võib olla tingitud ühest põhjusest või tekkida töötingimuste, laaduri liikumise ja tööolukorra kombineeritud mõju tagajärjel.

Vältige järgmisi peamisi olukordi, mis põhjustavad laaduri ümberminekut:

- liiga raske koorem on tõstetud
- kui laaduri nool liigutatakse teise asendisse, liigub koorem laadurist eemale, vähendades laaduri stabiilsust
- sõitmine või muud laaduri liikumised mõjutavad laaduri tasakaalu

Laaduri nimijõudlus (ROC)

Nimijõudlus (ROC) arvutatakse kallutusraskuse põhjal. Olenevalt töövahendi kasutamisest ja tüübist, saab kasutada erinevaid ROC-väärtusi.

- 50 % ROC tuleb kasutada üldkopa kasutamisel
- 60 % ROC saab kasutada tõstekahvli üldiseks kasutamiseks. ROC-tabel käesolevas juhendis ja laaduris oleval sildil kasutab seda väärtust.
- 80 % ROC saab kasutada tõstekahvlite jaoks siledal ja tasasel pinnal

Lugege käesoleva kasutusjuhendi juhiseid koorma ohutu käsitlemise kohta, vältimaks laaduri ümberminekut.

Kui kallutusraskus ületab laaduri tõstevõimet, on nimijõudlus piiratud laaduri tõstevõimega.

On mitmeid tegureid, mis mõjutavad laaduri stabiilsust. Laaduri kandevõime hindamiseks kasutage koormusskeemi ja ROC-tabelit. Järgige käesoleva kasutusjuhendi juhiseid ja andmeid.

Laaduri maksimaalne tõstevõime

Laaduri tõstevõime tähendab maksimumkoormust, mida laadur saab tõsta kaubaalusel, tõstes maapinnalt maksimumkõrgusele.

Koormusskeemid

Koormusskeemid aitavad teil hinnata koorma raskust, mida saab tõsta kõval, stabiilsel pinnal, ilma et laadur ümber läheks. Need kirjeldavad koormusi, mida saab käsitseda laaduri noole erinevates asendites.

Laaduri kallutusraskus ja nimijõudlus (ROC) sõltub horisontaalsest kaugusest koorma raskuskeskme ja laaduri esisilla vahel. ROC-silt käesolevas kasutusjuhendis ja laaduril näitab kandevõimet tõstekahvlitega laaduri noole erinevates asendites. Kui koorem tõstetakse maapinnalt, liigub laaduri nool laadurist eemale, vähendades laaduri stabiilsust. Laaduri noole horisontaalses asendis asub koorem laadurist kõige kaugemal ja kallutusraskus on kõige väiksem. Teleskooppoomi väljasirutamisel väheneb kallutusraskus veelgi.

Laaduri kandevõime hindamiseks

Tõstevõime on esitatud käesolevas kasutusjuhendis kahel viisil:

- Nimijõudlus (ROC) tõstekahvlitega
 - See info on toodud ka laaduril oleval sildil
- Koormusskeem
 - Koormusskeemi info on üldisem, seda saab kohaldada teistele töövahenditele ning see aitab teil vältida kallutusraskuse ületamist kõikide töövahendite puhul.

Muude töövahendite koormusskeemid

Käesolev kasutusjuhend sisaldab ainult tõstekahvlite A21039 koormusskeemi. Kõikidel Avanti töövahenditel on oma kasutusjuhend, mis sisaldab rohkem teavet nende nimitööandmete kohta erinevate laaduri mudelitega kasutamisel.

Hoidke kõikide töövahendite kasutusjuhendid kõikidele laaduri operaatoritele kättesaadavas kohas. Kui teil pole kõiki juhendeid, võtke ühendust Avanti edasimüüjaga.

Koormusindikaator

Laadur on varustatud koormasensori süsteemiga. Kui kallutusraskus on peaaegu saavutatud, väljastab süsteem helilise hoiatussignaali ja armatuurlaual süttib punane märgutuli. See tähendab, et laaduri tagarattad hakkavad kaotama kontakti maapinnaga.

Hoiatuse väljastamise korral võib laadur kergesti ettepoole kalduda laaduri noole liikumise tõttu, kiirendamise või aeglustamise tõttu, laaduri roolimise või ebaühtlase maapinna tõttu.

Lugege raskete koormate käsitlemise ohutusjuhiseid, vt lk 91.

Koormusandurit tuleb kalibreerida, kui lisatakse või eemaldatakse vasturaskusi. Andurit suleb samuti kalibreerida vähemalt kord aastas. Koormasensori süsteemi kalibreerimise juhised leiate lk 130.



Ümbermineku oht – Jälgige

koormusindikaatori hoiatust. Kui väljastatakse koormusindikaatori hoiatus, on oht, et laadur hakkab ettepoole kalduma. Langetage koorem ettevaatlikult ja vältige järsku liikumist. Hoidke koorem sõitmise ajal võimalikult maapinna lähedal ning tõstke alles pärast laaduri peatamist. Hoidke teleskooppoom sissetõmmatuna. Ärge kunagi tõstke noolt ega pikendage teleskooppoomi, kui hoiatus on aktiveeritud.

Koormusindikaator on lisaseade, mis ei vabasta operaatorit laaduri ohutu juhtimise vastutusest.

Nimijõudlus

Et hõlpsalt määrata, kui rasket koormat suudab laadur ohutult käsitseda, on juuresoleval sildil kallutusraskuse ja arvutusliku nimijõudluse (Rated Operating Capacity, ROC) tabel. Tabel on nähtav ka juhiistmelt.

Nimijõudlus oleneb laaduri kasutamise viisist:

- Tõstekahvlina kasutamisel on nimijõudlus üldiselt 60 % kallutusraskusest. See on näidatud tabelis.
- Siledal ja tasasel pinnal töötades saab kasutada 80 % kallutusraskusest.

Tabelis märgitud andmed on minimaalne raskus kõige halvemate tingimuste korral, tingimused on käesolevas peatükis. Tegelik tõstevõime võib olla oluliselt suurem, või väiksem, olenevalt pinnasest, kasutatavast tõstejõust ning koorma raskusjaotusest. Vasturaskuste lisamine või eemaldamine mõjutab märgitud nimijõudlust.

Koormusskeem sildi vasakul küljel:

Graafik sildi vasakul küljel näitab koorma kaugust laaduri noole erinevates asendites. Sellel graafikul ning nimijõudluse tabelis on koormus paigutatud nii, et raskuskese asub 500 mm eespool tõstekahvlite vertikaalsest osast.

Nummerdatud punktid on kohad nimijõudluse tabelis.

Laadurinoole erinevad asendid, tabeli veerud:

1. Maksimaalne kallutusraskus; stabiilne, kui koorem on tõstekahvlite abil maast pisut kõrgemale tõstetud

- a) Nimijõudlus, 60% kallutusraskus tõstekahvlitega
- b) Kallutusraskus (100%) selles asendis

MÄRKUS. Kui kallutusraskus ületab laaduri maksimaalset tõstevõimet, näitab nimijõudluse graafik maksimaalset tõstevõimet. Sellisel juhul lisatakse väärtusele täiendav sümbol (*).

2. Nool tõstetud horisontaalasendisse:

- a) Nimijõudlus, 60% kallutusraskus tõstekahvlitega
- b) Kallutusraskus (100%) selles asendis

3. Nool tõstetud horisontaalasendisse, teleskoopnool täielikult välja sirutatud (kõige vähem stabiilne asend)

- a) Nimijõudlus, 60% kallutusraskus tõstekahvlitega
- b) Kallutusraskus (100%) selles asendis

Erinevad laaduri konfiguratsioonid, read tabelis:

- a Laaduri raam on maksimaalselt pööratud asendis, kinnitatud tavaline vasturaskus
- b Laaduri raam on sirges asendis, kinnitatud tavaline vasturaskus
- c Laaduri raam on täiesti liigendatud asendis, laadurile on paigaldatud täiendavad 180 kg vasturaskused
- d Laaduri raam on sirges asendis, laadurile on paigaldatud täiendavad 180 kg vasturaskused

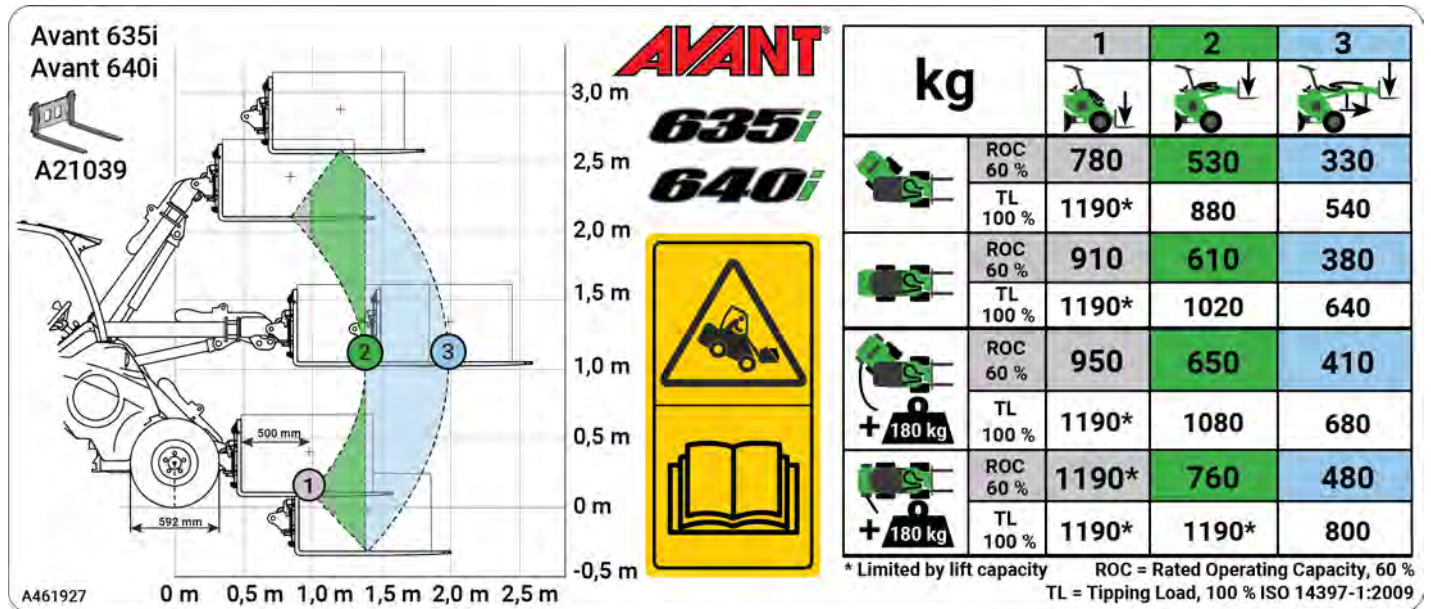
Nimijõudluse silt A461927, kilogrammides

Nimijõudluse tabel kehtib, kui:

- Pinnas on kindel ja sile
- Laadur seisab või sõidab kiirusega max 2 km/h, ning juhtimisliigutused on sujuvad ja aeglased
- Juhikohal istub 75 kg kaaluv juht
- Koorem on jaotatud ühtlaselt tõstekahvlitele, koorma raskuskese on 500 mm tõstekahvlite vertikaalsest osast eespool. Tõstekahvlite kaalu on märgitud nimijõudlust arvutades arvesse võetud

Kallutusraskus – koormuskeem

Skeemi abil saab hinnata laaduri tõstevõimet, võttes arvesse koorma raskuskeskme ja laaduri esitelje vahekaugust. Skeem kujutab ainult stabiilsust ettepoole kaldumise suhtes, *maksimaalset võimalikku tõstevõimet ei ole märgitud*.

Allolev koormuskeem näitab kallutusraskusi tasasel pinnal:

- Kallutusraskus, kui laaduri raam on sirges asendis.
 - Kallutusraskus, kui laaduri raam on maksimaalse liikumisulatuse asendis.
- Nimijõudlus (ROC), määratud tõstekahvlite 60% kallutusraskusena.



HOIATUS!

Vältige laaduri ülekoormamist – pidage meeles laaduri koormapiiri ja tõstevõimet.

Raske koorem võib põhjustada laaduri ümbermineku. Diagramm kehtib ainult kõval ja tasasel pinnal, kui on täidetud lk 42 loetletud tingimused. Koorem võib ületada kallutusraskuse ja laadur võib ümber minna, kui liigutate noolt teise asendisse.

Koormuskeem 635i/640i

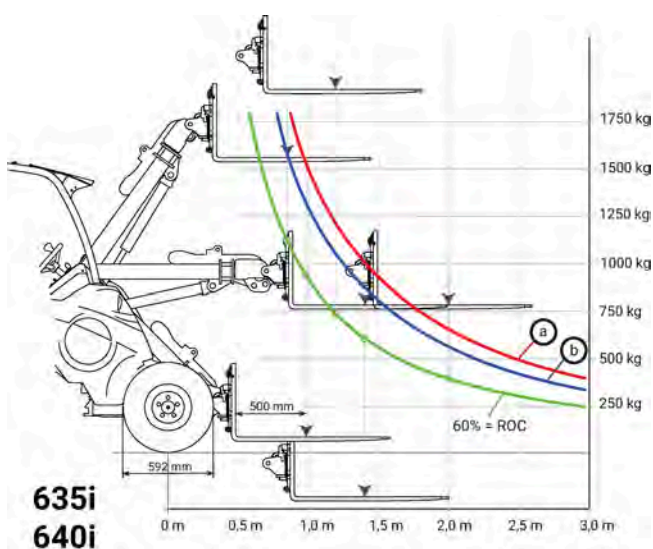

Kuidas lugeda koormuskeemi

- Kallutusraskus, kui laaduri raam on sirges asendis.
 - Kallutusraskus, kui laaduri raam on maksimaalse liikumisulatuse asendis.
- Nimijõudlus (ROC), määratud tõstekahvlite 60% kallutusraskusena.

Kallutusraskuse skeem kirjeldab ainult laaduri stabiilsust ettesuunas – maksimaalset võimalikku tõstevõimet ei ole märgitud.

Kallutusraskuse jooned skeemil ulatuvad laaduri maksimaalsest hüdraulika tõstevõimest kaugemale.

Näide: Kui koorma raskuskeske asub 970 mm kaugusel esiteljest (500 mm kaugusel maapinnal asuvatest tõstekahvlitest)

- Kallutusraskus oleks umbes 1600 kg maapinnalt tõstes, 75 kg kaaluva juhi korral ja sirges asendis liigendraami korral (joon **a** koormuskeemil).
- Kallutusraskuse seisukohalt tähendab see, et laadur on stabiilne, kergitades kuni umbes 1600 kg kogukaaluga kaubaalust veidi maapinna kohalt, kuid seda ei saa kõrgemale tõsta, kuna laadur läheks ümber.
 - Laaduri hüdrauliline tõstevõime on kallutusraskususest väksem.
- Kui nool on üles tõstetud horisontaalsesse asendisse, väheneb kallutusraskus umbes 950 kg-le (joon **a** koormuskeemil, raskuskeskme horisontaalne kaugus kahvlitel suureneb umbes 1,55 mm-le).

Kuidas hinnata tegelikku tõstevõimet

Tegelik kallutusraskus ja laaduri stabiilsus oleneb paljudest teguritest, mida peate arvestama, kui käsitate raskeid koormaid või töövahendeid. Allolevas tabelis on loetletud mitmed tegurid, mis mõjutavad laaduri stabiilsust.

Pidage alati silmas järgmises tabelis loetletud tingimusi.

Mõjutav tegur	Kuidas peaksite seda arvesse võtma
Laaduri noole ja teleskoobi asend	<p>Hoidke koorem sõitmise ajal nii madalal kui võimalik. Tõstke ainult siis, kui olete valmis koppa või töövahendit tühjendada</p> <ul style="list-style-type: none"> Uurige koormusskeemi ja ROC-tabelit, et hinnata laaduri tõstevõimet tasasel maapinnal. Vähendage maksimumkoormust, võttes alati arvesse kohapealseid töötingimusi
Kogukoormus laaduri noolel	<p>Hinnake tühja töövahendi ja koorma kogukaalu</p> <ul style="list-style-type: none"> Koormusskeem põhineb tõstekahvlite kaalul (90 kg) Kui töövahend on raskem, lahutage selle kaal vastavalt märgitud kallutusraskusest Vt iga töövahendi kasutusjuhendist töövahendi kaalu ja teavet lubatud koormuste kohta.
Koorma kaugus esiratastest	<p>Mida kaugemal asub koorem laadurist, seda vähem stabiilne on laadur</p> <ul style="list-style-type: none"> Hoidke koorem võimalikult madalal ja laaduri lähedal Ärge kunagi sõitke maapinnast liiga kõrgele tõstetud koormaga
Laaduri liigendraami sirge või pööratud asend	<p>Kui pöörate liigendraami, võib laadur lihtsamalt ümber pinna</p> <ul style="list-style-type: none"> Hoidke laadur sirges asendis, kui tõstate raskeid koormaid
Maapinna tasasus	<p>Kõik toodud väärtused kehtivad ainult tasasel pinnal</p> <ul style="list-style-type: none"> Ebatasasel maastikul sõitke aeglaselt Hoidke koorem maapinna lähedal ja võimalikult laaduri lähedal
Paigaldatud vasturaskused	<p>Vasturaskuste paigaldamisel on laaduri stabiilsus parem</p> <ul style="list-style-type: none"> Jätke standardsed vasturaskused paigaldatuks Kaaluge täiendavate vasturaskuste või ballastrehvide kasutamist täiendava stabiilsuse tagamiseks
Juhi paiknemine kabiinis	<p>Juht toimib täiendava vasturaskusena</p> <ul style="list-style-type: none"> Koormusskeem on arvatud koos 75 kg juhiga juhiistmel Kui lahkute juhiistmelt, võib laadur ettepoole ümber minna.
Laaduri ja koorma liikumised	<p>Maksimumkoormuse tõstmine on võimalik ainult siis, kui laadur ei liigu</p> <ul style="list-style-type: none"> Käsitsege laaduri juhtseadmeid aeglaselt ja sujuvalt. Dünaamiline koorem võib põhjustada laaduri ümbermineku Kinnitage koorem töövahendil. Kui koorem liigub või kõigub, võib laadur ümber minna Kasutage koorma tüüpi jaoks õiget tüüpi töövahendit Ärge kunagi tõstke kõikuvat koormat

Laaduri juhtelemendid ja lisavarustus

Käesolevas peatükis kirjeldatakse laaduri juhtelemendid asukohta ja funktsiooni. Juhtelemendid asukoht ja funktsioon võib eri mudelitel ja kabiinidel olla pisut erinev. Vt järgmistelt lehekülgedelt infot laaduri juhtelemendid ja lisavarustuse kohta.

Selles peatükis

Juhtelemendid ülevaade.....	50
Armatuurlaud.....	52
Laaduri noole, lisahüdraulika ja muude funktsioonide juhtimine.....	59
Lisahüdraulika juhthoob (hüdraulilise juhtimisega töövahendid).....	59
Teleskoopoomi juhthoob.....	60
Käsigaasi hoob.....	60
Parkimispiduri lüliti.....	61
Juhtkang - 8 funktsiooni (lisavarustus).....	61
Lisahüdraulika väljundi juhthoob (lisavarustus).....	62
Opticontrol®.....	62
PTO lüliti.....	64
Töövahendite juhtlülitite pakett tagaosale paigaldatud töövahendite jaoks (lisavarustus).....	64
Elektriline 12 V pesa.....	65
Diagnostikaport.....	65
Noole ujumine.....	65
Paralleeltõste (lisavarustus).....	66
Sujuv sõitmine (lisavarustus).....	66
Vasturaskused.....	67
Vasturaskuste lisamine või eemaldamine.....	68
Haagise kinnitus (lisavarustus).....	69
Lisahüdraulika väljundid, eesmine ja tagumine (valikuline).....	70
Tagasisuuna signaal (lisavarustus).....	71
Töövahendi kinnitusplaat tagaosal.....	71
Iste – Turvavöö ja istme seaded.....	72
Vedrustusega iste.....	72
Vedrustusega iste (kabiin GT).....	73
Õhkvedrustusega iste (lisavarustus kabiini GT jaoks).....	73
Tuled.....	74
Kabiinid (lisavarustus).....	76

Juhtelementide ülevaade

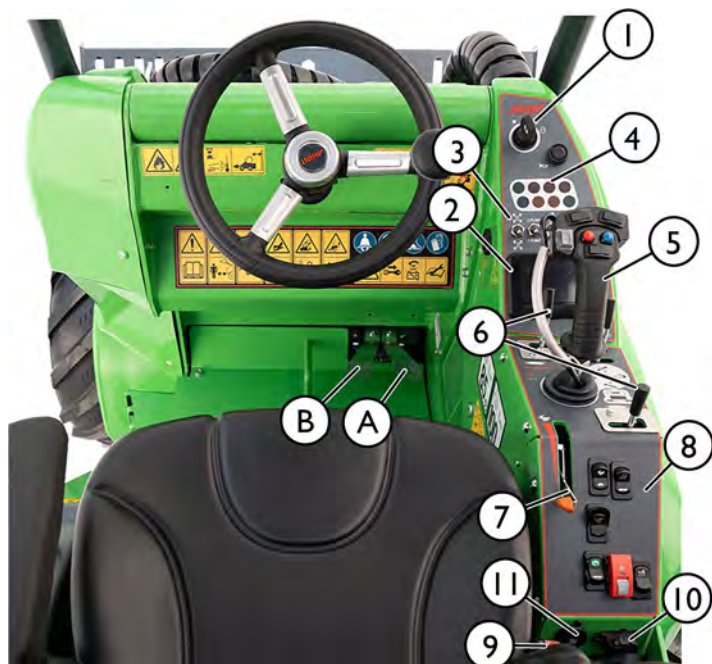

Viide

Viide	Lehekülg
1. Armatuurlaud Süütelukk	52 82
2. Mitmeotstarbeline näidik	53
3. Lülitid armatuurlaual	52
4. Indikaatortuled	53
5. Noole ja kopa juhthoob	52
6. Juhthoovad	59
7. Käsigaasi hoob	60
8. Juhtülitid paneelil	50
9. Turvavöö pannal	72
10. CAN-diagnostikaport	65
11. 12 V pesa (max 15 A)	65
12. Raadio (lisavarustus, ainult kabiin GT)	
13. Multifunktsionaalsed juhtülitid roolisamba mõlemal küljel	74, 77
14. Kaitsmekarp (ainult kabiin GT)	141



Juhtelemendid jalaruumis

A	Sõidupedaal, parem: edasisõit	85
B	Sõidupedaal, vasak: tagurdamine	85

Lülitid paneelil

Täiendavate juhtlülitite arv oleneb sellest, milline lisavarustus on laadurile paigaldatud.

Lülitite asukoht ja järjestus võib erineda antud peatükis näidatust.

ROPS raamiga või kabiiniga L laaduritel:



Kõik lülitid asuvad käsigaasi hoova lähedal.

Kabiiniga GT varustatud laaduritel:



Kabiiniga GT varustatud laaduritel on lülitid eraldi rühmades:

- Mõned lülitid asuvad näidikupaneeli kohal
- Mõned lülitid asuvad käsigaasi hoova lähedal.
- Kabiini soojendusega seotud juhtelemendid asuvad istmealusel vasakul. Lisainfot vt lk 78.

Lülitid paneelil

MÄRKUS: Mõned siin toodud lülitid on lisavarustuse jaoks ega pruugi olla laadurile paigaldatud.

Lüliti asend võib olla siin näidatust erinev.

	Hoiatustuli Lisavarustus		Lisatöötuled Lisavarustus Vt lk 74		Sõidukiiruse vahemiku valiklülit Ainult Avant 640i Vt lk 86
	Hoiatustuli Lisavarustus Vt lk 75		Hüdraulilised lukustustihvtid, töövahendi liitmik Lisavarustus Vt lk 97		Opticontrol® Lülitage, et valida Opticontrol® süsteemi töörežiim. Lisavarustus. Vt lk 62
	Pidurituli Vt lk 61		Tuuleklaasi puhasti ja pesur Olemas kabiinil L Vt lk 77		Sujuv sõitmine Lisavarustus Vt lk 66

Armatuurlaud

Armatuurlauale juhiistmest paremal on paigaldatud mõõdikud, märgutuled ja laaduri juhtlülitid. On kaks, veidi erinevate funktsioonidega armatuurilaua varianti, olenevalt sellest, milline kabiin on laadurile paigaldatud.

ROPS turvakaar



Lülitid ja märgutuled

Lülitid armatuurilaul:

	Sümbol	Lüliti
1		Süütelukk Vt lk 82
2		Signaal
3		Ristlukustuse klapi lüliti Vt lk 87
4	1 PUMP 2 PUMPA	Lisahüdraulika pumba väljundi valiklüliti Vt lk 63
5		PTO tühistamise lüliti Vt lk 53
6		Istmesoojenduse lüliti Vt lk 72
7		Töötule lüliti Standardsed laaduri eesmised töötuled.
8		Mitmeotstarbeline näidik Vt lk 53
9		Kabiin GT: Lülitid armatuurilaua kohal Kabiinil GT asuvad mõned lülitid armatuurilaua kohal. Vt lk 50

Kabiin GT



Indikaatortuled

	Sümbol	Värvus	Märkused
A		Roheline	Pööramissignaali märgutuli Ainult maanteeliikluse tulede komplekt
B		Punane	Elektriline tõrge Sõiduki ECU on tuvastanud elektrilise rikke, mis tekitab tuleohtu ja nõuab kõrvaldamist. Kui see tuli jääb põlema, lülitage aku massilüliti VÄLJA ja võtke ühendust Avanti volitatud hooldustöökojaga.
C		Punane	Koormasensori indikaator Hoiatus! Liiga raske koorem on tõstetud Vt lk 42.
D		Punane	Stoppsignaal Sõiduki ECU on tuvastanud vea, mis nõuab laaduri võimalikult kiiret ohutut seiskamist. Lülitage aku massilüliti VÄLJA ja võtke ühendust Avanti hooldusega.
E		Sinine	Kaugtuled põlevad Ainult maanteeliikluse tulede komplekt
F		Merevaigu kollane	<i>Pole kasutusel sellel laaduri mudelil</i>
G	PTO	Merevaigu kollane	PTO aktiveeritud PTO lüliti on aktiveeritud: sõidupedaalid on inaktiveeritud liikumatu töövahendi kasutamiseks.
H		Roheline	Istmesoojendus sees Vt lk 72

Mitmeotstarbeline näidik

Mitmeotstarbeline näidik kuvab peamise info alati, kui laadur töötab. Näidik võib kuvada ka muud teavet, mida saab avada näidiku nuppude abil.





Kuvatud põhivaatel

See vaade kuvatakse automaatselt laaduri käivitamisel.

1. Ümbritsevat temperatuuri saab kuvada Celsiuse või Fahrenheiti kraadides.
2. Kütuse hetkekulu liitrites tunni kohta
3. Töötunnid kokku
4. Praegune kellaaeg
5. Teateväli: Ülaltoodud info asemel võidakse sellel väljal kuvada teade, mis nõuab kasutaja toimingut. Infot erinevate teadete kohta vt lk 56
6. Valitud kiirusevahemik
7. Koormusanduri info
8. Mootori pööretearv
9. Kütusepaagi tase
10. Info valitud ekraanikuva kohta.
11. Lisahüdraulika pumba lüliti positsioon
12. Lisahüdraulika hetke väljundvõimsus liitrites või gallonites minuti kohta. Mõnedel juhtudel kuvatakse siin ka hoiatussümbol (hoiatuskolmnurk).

Hüdraulikaõli temperatuur: Näidiku keskosa taustavärv tähistab hüdraulikaõli temperatuuri. Punane taust annab märku sellest, et hüdraulikaõli on kuum. Võimalusel vähendage hüdraulikaõli koormust või peatuge, et lasta hüdraulikaõlil jahtuda.

Nupud näidikul

A	Näidiku juhtnupud	
1		<p>Vajutage seda nuppu avakuvale naasmiseks.</p> <p>Vajutage veel kord, et lülitada ümber saadaolevate infokuva režiimide vahel.</p>
2		<p>Vajutage seda nuppu, et kuvada info laaduri ECU ja mootori ECU kohta. Vajutage, et lülitada ümber järgmiste vaadete vahel:</p> <p>Sõiduki ECU andmed – Mootori ECU andmed</p> <p>Vajutage ja hoidke nuppu all, et kuvada hooldusinfo.</p>
3		<p>Vajutage seda nuppu, et avada seadistusmenüü näidiku seadistuste vaatamiseks ja muutmiseks.</p>







Hoiatused ja sümbolid näidikul

Näidikul kuvatakse ka laaduriga ja selle mootoriga seotud infot ja hoiatusi.









Hoiatusteated

Lisaks sümbolitele näidikul kuvatakse mõned hoiatused ka tekstina näidiku ülaservas.

Hoiatuse sümbolid, mootor

Sümbol	Värvus	Märkused
	Merevaigu kollane	Kontrollige mootorit Mootori viga, mis nõuab hooldust. Kontrollige infolehti, kus kuvatakse mootori veakoodid. Võtke ühendust Avanti volitatud hooldustöökojaga.
	Punane	Mootoririkke märgutuli (MIL tuli) Mootori viga, mis nõuab kohest kasutaja tegutsemist. Peatuge ohutus kohas ja võtke ühendust hooldusega.
	Punane	Generaatori probleem Laaduri 12 V pinget ületab seatud limiit.
	Punane	Mootoriõli rõhk madal Peatage laadur kohe, vältimaks tõsiseid kahjustusi. Kontrollige mootori õlitaset. Võtke ühendust hooldustöökojaga.
	Punane	Mootori jahutusvedeliku temperatuur kõrge Vähendage mootori koormust, peatuge ja laske mootoril jahtuda.
	Punane	Mootor õhufilter ummistunud Puhastage või vahetage mootori õhufilter.

Hoiatused ja infosümbolid, laadur

Sümbol	Värvus	Märkused
	Punane	Ohutusega seotud hoiatuse sümbol Kui kuvatakse see sümbol, on tekkinud ohutusega seotud olukord, mis nõuab operaatore toimingut. See sümbol kuvatakse eraldi või koos teiste sümbolitega.
	Punane	Hüdraulilise töövahendi lukustus: lüliti avatud asendis Kui kuvatakse see sümbol, on hüdraulilise töövahendi liitmiku juhtlüliti asendis, mis lukustustihvtid vabastab.
	Punane	Kõrge hüdraulikaõli temperatuur See sümbol kuvatakse, kui hüdraulikaõli temperatuur on üle soovitatud maksimumpiiri pideva kasutamise korral. Vähendage hüdraulilist koormust või sõidukiirust, et lasta hüdraulikasüsteemil jahtuda. Vt lk 141
	Merevaigu kollane	Madala kütusetaseme hoiatus See sümbol tuletab meelde, et kütus on otsakorral.
	Merevaigu kollane	Vesi kütuses Andur kütusefiltri veeseparaatoris tuvastas kütuses vett. Tühjendage vesi veeseparaatorist. Vt lk 126
	Roheline	Sõidukiiruse vahemik: Kiire Kiire sõidukiiruse režiim on valitud. Vt lk 86
	Roheline	Sõidukiiruse vahemik: Aeglane Valitud on aeglase sõidukiiruse režiim. Vt lk 86
	Punane	Parkimispidur rakendatud See sümbol tuletab meelde, et parkimispidur on peal.

Hoiatused ja teated kuvatakse näidikul ainult inglise keeles

Eestikeelne tekst näidikul:	Tõlge:	Selgitus:
ENGINE OIL PRESSURE LOW	MOOTORIÕLI RÕHK MADAL	Mootor hoiatab kasutajat madala õlisurve eest
AIR FILTER IS CLOGGED	ÕHUFILTER ON UMMISTUNUD	Mootor õhufilter on ummistunud ja vajab puhastamist
VOLTAGE LOW	PINGE MADAL	Akupinge on aku limiidist madalam
VOLTAGE HIGH	PINGE KÕRGE	Akupinge on tavalisest suurem
COOLANT TEMPERATURE HIGH	JAHUTUSVEDELIKU TEMPERATUUR KÕRGE	Mootor jahutusvedelik on liiga kuum ja juhti on teavitatud
ENGINE POWER REDUCED TO 80%	MOOTORI VÕIMSUS VÄHENDATUD 80%-LE	Mootori jahutusvedelik on nii kuum, et mootori võimsust vähendatakse, kaitsmaks seda kahjustuste eest
ENGINE POWER REDUCED TO 40%	MOOTORI VÕIMSUS VÄHENDATUD 40%-LE	Mootori jahutusvedelik on nii kuum, et mootori võimsust vähendatakse tunduvalt, kaitsmaks seda kahjustuste eest
HYDRAULIC OIL HOT, ENGINE RPM LIMITED	HÜDRAULIKAÕLI KUUM, MOOTORI PÖÖRETEARV PIIRATUD	Hüdraulikaõli temperatuur ületab määratud limiiti ja mootori pöörlemiskiirus on piiratud, vähendamaks hüdraulikaõli liigset kuumutamist
MOVE THROTTLE TO IDLE TO RESET RPM	SEADKE GAAS TÜHIKÄIGULE, ET LÄHTESTADA PÖÖRETEARV	Teade kasutajale seada gaas tühikäigu asendisse, enne kui saab reguleerida pööretearvu pärast pööretearvu limiidi tühistamist
CHECK ENGINE	KONTROLLIGE MOOTORIT	Kontrollige, kas mootori alarm on aktiveeritud ja hoiatustuli näidikul põleb
WATER IN FUEL	VESI KÜTUSES	Mootor tuvastas liigse veekoguse kütuses, süsteemi tuleb kontrollida
ENGINE SERVICE NEEDED IN	MOOTORI HOOLDAMINE NÕUTAV	Operaatorit teavitatakse saabuvast hooldustähtajast
ENGINE MALFUNCTION	MOOTORI TALITLUSHÄIRE	Mootoris on tekkinud tõsine probleem ja MIL-lamp põleb
Reset successful!	Lähtestamine õnnestus!	Teate või väärtuse (nt hooldustundide) lähtestamine õnnestus.
Password incorrect!	Vale parool!	Kasutaja sisestas vale parooli
NO MESSAGES	TEATEID POLE	Aktiivseid teateid pole
CAN CONNECTION ERROR ENGINE ECU	CAN-ÜHENDUSE VIGA, MOOTORI ECU	CAN (control area network - reaalarakendustes kasutatav jadasiin) ühendus ei tööta näidiku ja mootori ECU (Electronic control unit - elektrooniline juhtplokk) vahel
CAN CONNECTION ERROR VEHICLE ECU	CAN-ÜHENDUSE VIGA, SÕIDUKI ECU	CAN (control area network - reaalarakendustes kasutatav jadasiin) ühendus ei tööta näidiku ja VECU (Vehicle electronic control unit - sõiduki elektrooniline juhtplokk) vahel
CAN CONNECTION ERROR, PDU	CAN-ÜHENDUSE VIGA, PDU	Ühendusprobleem VECU ja PDU (toite jaotusplokk) mooduliga, kontrollige CAN-siini.
CAN CONNECTION ERROR, XECU	CAN-ÜHENDUSE VIGA, XECU	Ühendusprobleem VECU ja XECU (laiendatud elektrooniline juhtplokk) mooduliga, kontrollige CAN-siini.
Service information	Hooldusinfo	Hooldusinfo lehe pealkiri
Total engine hours	Mootori töötunnid kokku	Diiselmootoril arvestatud töötunnid
Service due	Hoolduse tähtaeg	Aega järgmise hoolduseni
Next service engine hours	Mootori töötunde järgmise hoolduseni	Mootori töötunnid järgmise hoolduseni
Service menu	Hooldusmenüü	Hooldusmenüü pealkiri

Eestikeelne tekst näidikul:	Tõlge:	Selgitus:
Parameter setting	Parameetri seadistus	Parameetrite seadistamise menüüpealkiri
System information	Süsteemi info	Süsteemi info menüüpealkiri
Error information	Vea info	Veainfo menüüpealkiri
System time	Süsteemi aeg	Süsteemi aja parameetrinimi
Temperature unit	Temperatuuri ühik	Temperatuuri ühiku (C/F) seadistamise parameetrinimi
Volume unit	Mahuühik	Mahuühiku (C/F) seadistamise parameetrinimi
Reset service information	Hooldusinfo lähtestamine	Infotekst hooldusaja lähtestamise korral
Insert passcode to reset service information	Sisestage parool hooldusinfo lähtestamiseks	Infotekst hooldusaja lähtestamise korral
Language	Keel	Keele seadistamise parameetrinimi
Screen brightness (Lights OFF)	Ekraani eredus (tuled VÄLJAS)	Ekraani ereduse seadistamise parameetrinimi, kui töö-/sõidutuled on välja lülitatud
Screen brightness (Lights ON)	Ekraani eredus (tuled SEES)	Ekraani ereduse seadistamise parameetrinimi, kui töö-/sõidutuled on sisse lülitatud
Log saved successfully, remove USB	Logi salvestamine õnnestus, eemaldage USB	Info kasutajale, et hüdraulikaõli temperatuuri logi on salvestatud USB-pulgale ja USB-pulga võib eemaldada
Log reset successfully	Logi lähtestamine õnnestus	Hüdraulikaõli temperatuuri limiidi ületamise vana logi lähtestamine õnnestus
USB-Error	USB-viga	Probleem USB-pulga lugemisel või sellele kirjutamisel. Kontrollige, kas USB-pulk on õigesti ühendatud
Log empty - log file not written	Logi tühi – logifaili ei kirjutatud	Logi on tühi, seega pole USB-pulgale midagi salvestatud
System Date	Süsteemi kuupäev	Süsteemi kuupäeva parameetrinimi
FASTEN SEAT BELT TO ACTIVATE DRIVE	KINNITAGE TURVAVÖÖ, ET AKTIVEERIDA SÕITMINE	Masina seadistused on sellised, et ajam inaktiveeritakse, kui turvavöö pole kinnitatud, ajami funktsioonid toimivad pärast turvavöö kinnitamist
RECONNECT SEAT BELT TO ACTIVATE DRIVE	KINNITAGE UUESTI TURVAVÖÖ, ET AKTIVEERIDA SÕITMINE	Masin on seadistatud inaktiveerima ajamit, kui istmelüliti ja turvavöö lüliti ei aktiveerita õiges järjestuses. Kasutajal palutakse turvavöö lahti võtta ja uuesti kinnitada, et aktiveerida sõidufunktsioonid
FASTEN SEAT BELT	KINNITAGE TURVAVÖÖ	Hoiatab kasutajat kinnitamata turvavööst sõitmise ajal.
WRONG START SEQUENCE	VALE KÄIVITUSJÄRJESTUS	Masin pole õiges olekus mootori käivitamiseks. Operaator ei istu juhiistmel, sõidupedaal pole vajutatud või on aktiveeritud PTO-režiim.
RELEASE DRIVE PEDAL	VABASTAGE SÕIDUPEDAAL	Sõidupedaali vajutati enne sõitmise lubamist või mootori käivitumise ajal. Vabastage sõidupedaal ja proovige uuesti.
RELEASE DRIVE CONTROL	VABASTAGE JUHTSÜSTEEM	Käsiratta juhtseadet vajutati enne sõitmise aktiveerimist või mootori käivitamise ajal. Vabastage manuaalne juhtsüsteem ja proovige uuesti.
OPERATOR NOT SEATED	JUHT EI ISTU JUHIISTMEL	Istmelüliti pole aktiveeritud, see teade võidakse kuvada, kui mootor käivitatakse või sõidupedaali vajutatakse, ilma et juht istuks juhiistmel
DRIVE DISABLED / CHECK PTO SWITCH	SÕITMINE INAKTIVEERITUD / KONTROLLIGE PTO LÜLITIT	Blokeerimisüliti, mis inaktiveerib sõidufunktsioonid, kuid võimaldab kasutada lisahüdraulikat, on aktiveeritud, sellal kui operaator püüab käivitada mootorit või kasutada sõidupedaale. Operaatoril palutakse inaktiveerida lüliti, et masinat saaks käivitada või sellega sõita.

Eestikeelne tekst näidikul:	Tõlge:	Selgitus:
RELEASE AUX. HYDRAULICS LEVER	VABASTAGE LISA- HÜDRAULIKA HOOB	Lisahüdraulika juhthoob on vales asendis (lukustatud sees). Mootori käivitamine pole võimalik, kui see funktsioon on süsteemis aktiveeritud. (hetkel inaktiveeritud)

Laaduri noole, lisahüdraulika ja muude funktsioonide juhtimine

Enamikku laaduri funktsioonidest juhitakse operaatorist paremal olevate juhtelementidega: Noole ja kopa liikumine, lisahüdraulika (töövahendid), lisahüdraulika pumba kiirus jne, olenevalt laaduri mudelist. Järgnevalt on kirjeldatud erinevaid funktsioone.

1. Noole ja kopa juhthoob

Laaduri noolt ja kopa juhitakse mitmefunktsioonilise hoova (juhtkangi) abil. Hoova küljele liigutamine kallutab töövahendit. Hoova vajutamine langetab noolt ja hoova lükkamine tõstab noolt. Lisaks juhitakse juhtkangiga noole ujumist.

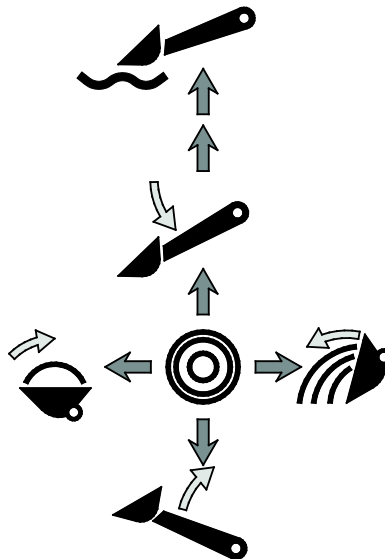
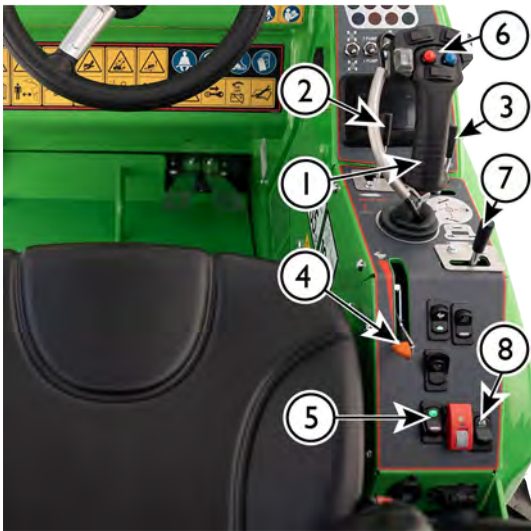

- Noole üles tõstmiseks tõmmake tahapoole
- Noole langetamiseks lükake ettepoole
 - Kangi kaugemale ettepoole lükkamine aktiveerib noole ujumise funktsiooni. Kang jääb sellesse asendisse, kuni see tagasi tõmmatakse.
- Lükake vasakule, et tõsta kopa ots üles (täitmine)
- Lükake paremale, et kopa otsa langetada (tühjendamine)

2. Lisahüdraulika juhthoob (hüdraulilise juhtimisega töövahendid)

Hüdraulilise juhtimisega töövahendid ühendatakse laaduri külge mitmikliitmiku abil, lisainfot vt lk 99.

- Liikumissuund oleneb kasutatavast töövahendist.
 - Kui kasutate töövahendit esimest korda, liigutage hooba ettevaatlikult, et proovida ja kontrollida töövahendi liikumissuunda.
- Pöörlevate töövahendite pidevaks kasutamiseks keerake kangi suunas 1 ja seadke hoob lukustusasendisse.
- Kui kasutate elektrilise juhtkangi nuppe, siis hoob ei liigu. Töövahendi juhtimiseks saab vajaduse järgi kasutada kas hooba või nuppe.

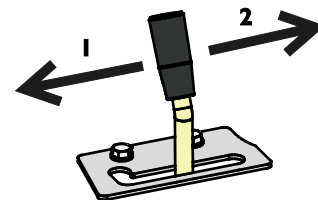

TÄHELEPANU

Kui kasutate töövahendeid, mis vajavad hüdraulikaõli pidevat voolu, nagu hüdraulilise mootoriga töövahendid, on oluline, et juhtventiil oleks lõpuni avatud asendis. Kui juhtventiil ei ole täielikult avatud, takistab see hüdraulikaõli voolu ning hüdraulikasüsteem võib kiiresti üle kuumeneda.

Kui vaja, reguleerige lukustusplaati nii, et hoob lukustub lõpuni avatud asendisse.

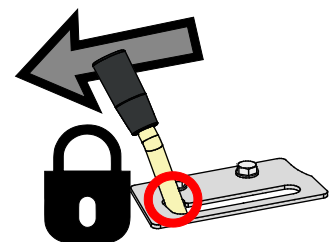

3. Teleskooppoomi juhthoob

Teleskooppoom muudab paljud tööd lihtsamaks, ka need, mis ei hõlma tõstmist. Näiteks saate mõnede töövahendite abil kopaga materjali edasi lükata, ulatuda keerulistesse piirkondadesse ning parandada tööpiirkonna nähtavust.



Teleskooppoomi saab pikendada 600 mm ulatuses. See suurendab maksimaalset tõstekõrgust 485 mm võrra.

Keerake teleskooppoomi juhthoob paremale, et noolt välja sirutada, ja keerake juhthooba vasakule, et noolt sisse tõmmata.

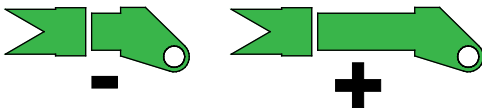

HOIATUS!

Ümbermineku oht –
Väljasirutatud nool võib
põhjustada laaduri
ümbermineku. Kasutage
teleskooppoomi ettevaatlikult.

Laaduri stabiilsus oleneb koorma kaugusest laaduri esiosast. Noole väljasirutamisel suurendate kaalu mõju ja vähendate ohutu käsitlemise ulatust. Vt lk 42 ja 91 lisajuhiseid kallutusraskuste ja materjali ohutu käsitlemise kohta.

4. Käsigaasi hoob

Mootori pöördekiirust juhitakse käsigaasi hoovaga.

- Mootori pöördekiiruse suurendamiseks lükake ettepoole
- Mootori pöördekiiruse vähendamiseks tõmmake tahapoole



Mootori pöörde arv mõjutab sõidukiirust ning seda saab koos sõidupedaalidega kasutada sõidukiiruse kontrollimiseks.

Mootori kiirus mõjutab ka hüdraulilise juhtimisega töövahendi kiirust; mida rohkem gaasi, seda kiiremini töövahend töötab. Ärge ületage töövahendi max lubatud õlivoolu. Lisainfot vt lk 41.

Käsigaasi hoova asend

Mootori käivitamise ajal tuleb gaasihooba hoida miinimumseadistusel. Hoob tuleb seada tühikäigule mootori käivitamise ajal või järel, vastasel juhul ei tõuse mootori pöördearv hoova liigutamisel.

5. Parkimispiduri lüliti

Parkimispidur aktiveeritakse laaduri väljalülitamisel või hüdraulilise rõhu kadumisel muul põhjusel, nt rikke tõttu. Parkimispidurit saab vabastada ainult siis, kui laadur töötab ning ajamipumba etteandepump tekitab piisavalt rõhku piduritele, et neid vabastada.

Aktiveerige parkimispidur alati kui lahkute juhiistmelt.

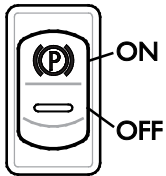

Laadur on varustatud pidurisüsteemiga, mis lukustab tagarattad. Parkimispidurit juhitakse paremal juhtpaneelil oleva lüliti abil.

- Punane indikaatorlamp lüliti süttib, kui parkimispidur on rakendatud.
- Roheline taustavalgus "P" all põleb, kui laaduri süüde on asendis "ON".



ETTEVAATUST!

Äkilise seiskumise oht – Ärge rakendage parkimispidurit laaduri liikumise ajal, lubatud üksnes hädaolukorras. Piduri kasutamine masina liikumise ajal võib põhjustada rataste lukustumist ja äkilist peatumist.

TÄHELEPANU

Kui parkimispidurit rakendatakse korduvalt masina liikumise ajal, kuluvad pidurikettad ajamimootorites kiiresti. Peatage alati laadur enne piduri rakendamist.

6. Juhtkang - 8 funktsiooni (lisavarustus)

Laadurile on lisavarustusena võimalik paigaldada 8 funktsiooniga juhtkang. Saate kasutada kas käsijuhthooba või elektrilisi nuppe lisahüdraulika ja teleskoopnoole juhtimiseks.

1. Lisahüdraulika elektriline juhtimine

Kui laaduril on valikuline 8 funktsiooniga juhtkang, saab lisahüdraulikat juhtida juhtkangi elektriliste nuppudega:



Vajutage ja hoidke all ühte nuppudest, et juhtida lisahüdraulika voolu suunda.

- Nuppude kasutusviis on erinev töövahendist, vt töövahendi kasutusjuhendist.
- Lõpetamiseks vabastage nupud.
- Elektrilist juhtkangi kasutades veenduge, et käsijuhtimise hoob ei ole lukustatud.
- Kui vajutate elektrilisi nuppe, liigub ka käsijuhthoob. Töövahendi juhtimiseks saab vajaduse järgi kasutada mõlemat.
- Hoidke hüdraulilise pumba seadistus 1 pumba seadistusel, kasutage seda seadistust, kui on vajalik suurem hüdraulikaõli vool töövahendisse. Madalam hüdraulikaõli vool aitab töövahendit täpsemalt juhtida.



ETTEVAATUST!

Vältige töövahendi äkilisi liikumisi - Kasutage elektrilisi nuppe ettevaatlikult. Kui kasutate teatud töövahendite juhtimiseks elektrilise juhtkangi nuppe, võib töövahend liikuda äkilisemalt. Seetõttu võib materjal töövahendist maha kukkuda, töövahend kaotada stabiilsuse või viga saada. Kasutage käsijuhthooba tööde või töövahendite jaoks, mis nõuavad sujuvat liikumist.

2. Teleskoopnoole elektriline juhtimine



Teleskoopnoolt saab juhtida nookülüliti abil.

Teleskoopfunktsiooni kiirus on oleneb mootori pööretarvust.

Juhtlüliti juhtkangi käepideme tagaküljel



Kui juhtkangi tagaküljel on täiendav lüliti, on see mõeldud libisemisevastase klapi juhtimiseks.

Lisainfot vt lk 87.

7. Lisahüdraulika väljundi juhthoob (lisavarustus)

Lisaks tavalistele lisahüdraulika väljunditele saab laadurile lisavarustusena paigaldada ka kahefunktsioonilise lisaväljundi.

Kui see hoob on paigaldatud, saab sellega juhtida täiendavat lisahüdraulika väljundit või tagumist tõsteseadet. Lisahüdraulika väljund võib olla paigaldatud kas laaduri esi- või tagaosale. Laaduri juhtventiil sisaldab plokki täiendava lisahüdraulika jaoks, isegi kui täiendav väljund pole paigaldatud.

- Töötasarnaselt kui hoob nr 2.
- Vt lk 100 lisainfot täiendava lisahüdraulika kinnituse kohta.



8. Opticontrol®

Opticontrol® on lisavarustus, mis lihtsustab töövahendite kasutamist, millel on mitu juhitavat funktsiooni. Kui teie laadur on varustatud Opticontrol® süsteemiga, saab elektrilisi funktsioone ja töövahendi lisahüdraulikat juhtida juhtkangi lisanuppude abil.

Opticontrol® asendab varasemat töövahendite juhtlüliti paketi lisavarustust Avanti laaduritel.

Kui Opticontrol® on laadurile paigaldatud, on laaduril järgmised lisafunktsioonid:

1. Täiendavad juhtnupud juhtkangil. Vaadake iga töövahendi kasutusjuhendist, kuidas antud töövahendit juhtida.



2. Mitmikliitmiku elektriline pistik ühendab töövahendi kaablikimbu samaaegselt laaduri hüdraulikavoolikute ühendamiseks.

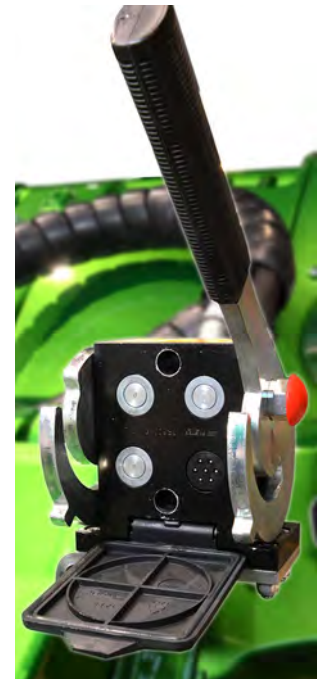

TÄHELEPANU

Konkreetses töövahendi juhtimise kohta vt selle töövahendi kasutusjuhendit. Opticontrol®-i ja juhtkangi nuppude funktsioonid on oleneb töövahendist.

Opticontrol®-i töörežiimid

Konkreetses töövahendi juhtimise kohta vt selle töövahendi kasutusjuhendit.

Opticontrol®-il on kaks töörežiimi. Valige režiim, olenevalt kasutatavast töövahendist.



Hoidke lüliti asendis VÄLJAS, kui ei kasutata töövahendit, mis on mõeldud kasutamiseks kombineeritud juhtrežiimil.

Lüliti SEES (kombineeritud juhtrežiim)

Hüdrauliline ja elektriline kombineeritud juhtrežiim võimaldab teatud töövahendite lihtsamat ja paindlikumat kasutamist. Sellel režiimil kombineerib Opticontrol® laaduri lisahüdraulika juhtimise ja töövahendi elektrilise juhtimise. Lisahüdraulika väljundit lülitatakse automaatselt sisse ainult juhtnupu aktiveerimisel, muutes mitme funktsiooniga töövahendite juhtimise lihtsamaks ja tõhustamaks. Opticontrol®iga on tarvis ainult ühte lisahüdraulika väljundit laaduril, kui kasutatakse töövahendit, mis ühildub Opticontrol®-süsteemiga.

Töövahend peab selle töörežiimiga ühilduma. Selles režiimis peab lisahüdraulika juhthoob olema keskmises asendis.

Lüliti VÄLJAS (tavarežiim)

Kasutage ainult töövahendi elektrilisi funktsioone. Lisahüdraulika juhthoova võib jätta lukustusasendisse.

Hoidke Opticontrol® lüliti VÄLJAS, kui laadurile pole paigaldatud sellega ühilduvat töövahendit.

TÄHELEPANU

Opticontrol® süsteem integreeritud hüdraulilisel juhtrežiimil on kasutatav ainult teatud töövahenditel, mis on sellega kasutamiseks ette nähtud. Töövahend peab olema algselt varustatud omaenda juhtventiiliga, mis on mõeldud kasutamiseks Opticontrol® lisavarustusega. Mõned töövahendid võivad vajada lisahüdraulika väljundit laaduril.

1 ja 2 pumba seadistus

Mõned töövahendid vajavad suurt hüdraulikaõli voolu, et töövahend töötaks kõige efektiivsemalt. Laadur on varustatud kahe lisa-hüdraulikapumbaga. Mõlemad pumbad töötavad alati. Selle lüliti abil armatuurlaual saab mõlema pumba väljundi suunata töövahendile ning samal ajal noole teleskoopfunktsioonile. Kui on nõutav suur vool, valige 2-pumba seadistus.

Lüliti asend:

- 1 PUMP**
- 1 pump valitud: üks pump lisahüdraulika jaoks (väiksem õlivool). Kasutage seda seadistust, kui on vajalik suurem hüdraulikaõli vool töövahendisse.
- 2 PUMP**
- Valitud on 2 pumba (suurem õlivool). Kasutage seda seadistust ainult siis, kui töövahend nõuab suurt hüdraulikaõli voolu.

Vt iga töövahendi kasutusjuhendist soovitatud ja maksimaalset õlitaset.

Kui töövahend vajab töötamiseks üksnes vähe võimsust, on mõnel juhul kasulik kasutada kahe pumba seadistust mootori madala pööretearvuga töötamisel. See vähendab laaduri müra. Kui töövahend või laadur seiskub, lülitage 1 pumba seadistusele ja suurendage mootori pööretearvu.

TÄHELEPANU

Tavakasutuse korral hoidke pumba valiklüliti 1 pumba seadistusel, vältimaks töövahendi liigkiirust ja laaduri väljasuremist. Lüliti tarbetu hoidmine 2 pumba seadistusel vähendab laaduri hüdraulikasüsteemi efektiivsust.



Eemalepaiskuvate esemete oht, suurenenud müra ja vibratsiooni oht ning seadmete kahjustamise oht – Kontrollige iga töövahendi jaoks lubatud maksimaalset õlivoolu. Mõned töövahendid võivad materjali eemale paisata suurel kiirusel, kui nendega töötatakse liiga kiiresti. Ka kahjustatud masinaosad võivad eemale paiskuda. Liiga kiire töötamine põhjustab suuremat müra, vibratsiooni ja kulumist. Uurige iga töövahendi kasutusjuhendit ja reguleerige lisahüdraulika õlivoolu vastavalt. Vt lk 41.

Lülitite pakett on varustatud tugeva magnetiga. See võimaldab kinnitada lülitite paketti sobivasse kohta juhiistme juures.



PTO lüliti

PTO lüliti armatuurlaual on mõeldud tööde jaoks, mille käigus laadur peab paigal seisma, sellal kui kasutatakse liikumatut töövahendit. PTO lüliti inaktiveerib laaduri sõidupedaalid. Samuti rakendage alati parkimispidur statsionaarsete töövahendite kasutamisel.

Töövahendite juhtlülitite pakett tagaosale paigaldatud töövahendite jaoks (lisavarustus)

Töövahendite juhtlülitite paketi funktsioonid on kasutatavad ka tagaosale paigaldatud töövahendite jaoks. Juhtlülitite pakett taha paigaldatud töövahendite jaoks on eraldi lisavarustus, mis on mõeldud üksnes taha paigaldatavate töövahendite kasutamist koos hüdraulilise tagumise tõsteseadmega.

Näiteks, kui kasutatakse taha paigaldatud liivapuistureid koos tagumise tõsteseadisega, on vajalik töövahendite juhtlülitite pakett. Tagaosale paigaldatavate töövahendite ühenduspesa asub tagumiste hüdrauliliste kiirliitmike juures.

Elektriline 12 V pesa

12 V elektripistikupesa asub juhiistme kõrval. Kui kasutate elektriliste funktsioonidega töövahendeid, kuid laadur pole varustatud Opticontrol süsteemiga, saab töövahendi kaablikimbu ühendada sellesse pistikupessa. Selles standardset tüüpi pesas on toide siis, kui süüde sisse lülitatakse. Max voolutugevus: 15 A.

Elektriline pistikupesa mitmikliitmikul

Kui laadur on varustatud valikuliste töövahendite juhtlülitite paketi, on mitmikliitmikul elektriline pistikupesa töövahendite jaoks.

Sellisel juhul ühendatakse töövahendi elektriline pistik samaaegselt selle hüdrauliliste voolikutega. Kui töövahendi mitmikliitmikul puudub elektriline pistik, kasutage eraldi elektrilist adapterit, et ühendada tavapärase 12 V väljundpesa laadurile. Võite ka ühendust võtta oma Avant edasimüüjaga, et lasta paigaldada töövahendi mitmikliitmikule elektriline pistik.

Diagnostikaport

Armatuurilaul juhiistme läheduses asub diagnostikaport. Seda porti kasutatakse tarkvara värskendamiseks ja veakoodi diagnostika jaoks volitatud hoolduse poolt. Hoidke porti kaitsekate alati paigaldatuna.

Kabiin GT



ROPS turvakaar



Noole ujumine

Avant 635i/640i-seeria laaduritel kuulub noole ujumine standardvarustusse. Noole ujumine on integreeritud noole ja kopa juhtkangi hoovale.

Noole ujumine on süsteem, mis võimaldab töövahendil järgida maapinda. Ujuvsüsteem vabastab tõstesilindri ning võimaldab sellel ujuda üles ja alla, sellal kui töövahend on maapinnal.

Noole ujumise aktiveerimiseks:

1. Langetage töövahend maapinnale tööasendisse, mis on kirjeldatud töövahendi kasutusjuhendis.
2. Vajutage noole juhthooba ettepoole (noole langetamine). Vajutage hooba edasi ettepoole, nii et see lukustuks eesmisel asendis.

TÄHELEPANU

Kui laadur on varustatud ka sujuva sõitmise funktsiooniga, aktiveeritakse ujumise funktsioon alati koos sujuva sõitmise aktiveerimisega.

TÄHELEPANU

Mõnede töövahendite liitmikul on sisseehitatud on ujumishoovastik, mis muudab laaduri ujumisfunktsiooni kasutamise tarbetuks. Lisainfot vt töövahendi kasutusjuhendist.

Paralleeltõste (lisavarustus)

Paralleeltõste on süsteem, mis hoiab töövahendit samas kaldasendis noole tõstmise või langetamise ajal.

Paralleeltõste on automaatne hüdrauliline süsteem. Noole vasakul küljel on tasandussilinder, mis järgib laaduri noole liikumist ja hoiab töövahendit samas asendis.

MÄRKUS. Paralleeltõste on inaktiveeritud, kui noole ujumine on sisse lülitatud.

TÄHELEPANU

Kui töövahend kallutatakse äärmisesse asendisse, töötab noole tõstesilinder tasandussilindri rõhu vastu.

Vältimaks äärmuslikku koormust laaduri noolel, kasutage kopa kalde regulaatorit, et liikuda äärmisest kallutasasendist välja enne noole tõstmist või langetamist.

Sujuv sõitmine (lisavarustus)

Avant 635i/640i saab lisavarustusena varustada sujuva sõitmisega, mis on amortisaatorisüsteem noole jaoks.

Sujuv sõitmine lülitatakse sisse eraldi lüliti abil armatuurlaual.

Suurel kiirusel või raske koorma või töövahendiga sõites võib laaduri esiosa hakata kiikuma, mis muudab sõitmise ebameeldivaks.



Sujuva sõitmise süsteem sisaldab surveakumulaatorit, mis absorbeerib ja summutab noole liigutusi. See muudab sõitmise oluliselt sujuvamaks ja stabiilsemaks.



MÄRKUS. Paralleeltõste on inaktiveeritud, kui sujuv sõitmine on sisse lülitatud.



HOIATUS!

Noole langetamise oht noole vedrustuse sisselülitamisel – Langetage nool enne noole vedrustuse sisselülitamist.

Lülitage sujuv sõitmine sisse ainult seismise ajal ning kui koorem on maapinna lähedal, et vältida stabiilsuse muutumist noole võimaliku liikumise tõttu sisselülitamisel. Lülitage sujuv sõitmine välja laaduriga laadimise või tõstmise ajal.

**HOIATUS!**

Rõhu all oleva hüdraulikaõli vabastamise oht – Inaktiveerige surveakumulaator enne sujuva sõitmise süsteemiga varustatud laaduri hooldamist. Sujuva sõitmise süsteemiga varustatud laaduri hüdraulika lohkakas hooldamine võib põhjustada hüdraulikaõli kontrollimatut vabastumist hüdraulikakontuuri paigaldatud rõhuakust. Enne hooldust vt lisainfot lk 109.

TÄHELEPANU

Lülitage välja sujuva sõitmise süsteem laadimistöde tegemise või raskete koormate käsitlemise ajal. Sujuv sõitmine on mõeldud kasutamiseks üksnes laaduriga sõitmise ajal.

Vasturaskused

Standardne vasturaskus Avant 635i/640i laaduritel on 170 kg valumetallist plokk, mis on paigaldatud laaduri tagaosale. Kõik tehnilised andmed laaduri massi ja tõstevõime kohta sisalduvad seda laadurile paigaldatud vasturaskust.

Kui on tarvis vasturaskust eemaldada, nt tagumise tõsteseadme paigaldamiseks, vt lahtimonteerimise punkte alloleval joonisel. Vasturaskuste lisamiseks või eemaldamiseks on tarvis spetsiaalseid tõsteseadmeid.

Kontrollige allpool oleval joonisel näidatud 4 poltide pingutust ja järgige hooldusgraafikut. Õige pingutusmoment on 190 Nm \pm 5 %.

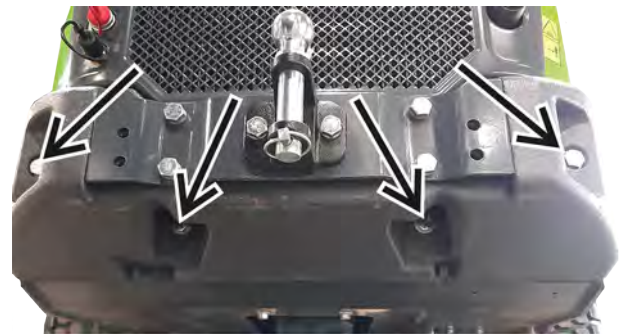
**HOIATUS!**

Muljumise ja löögi oht – Rasked vasturaskused suurendavad ümbermineku ja juhitavuse kadumise ohtu ilma töövahenditeta sõitmise ajal. Lisatud vasturaskused võivad nihutada laaduri raskuskeskme tahapoole, põhjustades koguni esirataste maapinnalt üleskerkimist. Kui laadurile on paigaldatud vasturaskused, tuleb laaduri külge ühendada töövahend.

Täiendavad vasturaskused

Paigaldada saab täiendavaid vasturaskusi, et suurendada laaduri stabiilsust raske koorma või töövahendi käsitlemisel.

1. 29 kg üksikud raskused A35957



Max 3 tk

Kui paigaldate haagise kinnituse, saab kasutada ainult üht vasturaskust.

2. 80 kg küljeraskuse komplekt A36401



Üks 40 kg raskus laaduri mõlemal küljel.

3. 180 kg küljeraskuse komplekt A49063



Üks 90 kg raskus, paigaldatud laaduri mõlemale küljele.

Küljeraskuste komplektid ei suurenda laaduri kogumassi. Vt lk 68 küljeraskuste paigaldamise juhiseid.



HOIATUS!

Laaduri juhitavuse kadumise oht

– Liiga palju vasturaskust võib muuta laaduri esiosa liiga kergeks. Kui paigaldate laadurile liiga palju vasturaskusi, võivad laaduri esirattad kergesti maapinnalt kerkida. See muudab laaduri roolimise raskeks. Kui vasturaskused on paigaldatud teatud töövahendiga töötamiseks, eemaldage vasturaskused, kui sõidate ilma töövahendita.



ETTEVAATUST!

Stabiilsuse äkilise kadumise oht

– Kinnitage vasturaskus alati tugevalt. Vasturaskus võib laaduri küljest ära kukkuda ebatasasel maapinnal või pärast seina või muu konstruktsiooniga kokkupõrkamist. Pingutage kõiki kinnituskruve. Pärast 180 küljeraskuse komplekti paigaldamist eemaldage raskustelt tõsteaasad, vältimaks nende kasutamist sidumispunktidena.

Vasturaskuste lisamine või eemaldamine

Vasturaskuste paigaldamisel või eemaldamisel tuleb kasutada sobivaid tõsteseadmeid.

Vasturaskuste paigaldamiseks või eemaldamiseks (180 kg komplekt, A49063):

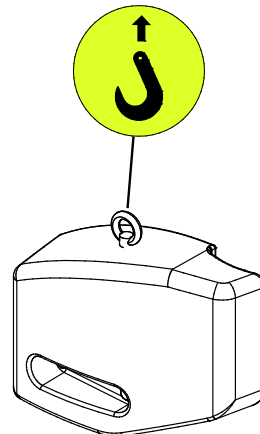

1. Paigaldage tõsteaas keermeava külge vasturaskuse peal. Vt allolevat pilti.
2. Kinnitage aasa külge konks, millel on kaitseriiv.
3. Vasak ja parem vasturaskus on erinevad. Kontrollige, et vasturaskuste poldiavad oleks suunatud laaduri esiosa poole.
 - a) Vasturaskuste paigaldamisel pistke seibidega poldid läbi vasturaskuse avade. Tõstke ja joondage vasturaskus laaduri tagaamil olevate avadega. Pingutage polte tugevalt.

- b) Vasturaskuse eemaldamisel ühendage selle külge konks enne selle poltide lahtikeeramist, vältimaks vasturaskuse kukutamist.

**OHT!**

Laaduri liikumise või kukumise oht – Ärge kunagi tõstke ega kinnitage laadurit vasturaskustest. Aasad täiendavate vasturaskuste küljes on mõeldud üksnes vasturaskuse paigaldamiseks või eemaldamiseks. Ärge kunagi püüdke tõsta laadurit vasturaskustest ega kasutage vasturaskusi sidumiskohtadena. **Eemaldage alati aasad vasturaskustelt kohe pärast paigaldamise lõpetamist.**

Haagise kinnitus (lisavarustus)

Laadur võib olla varustatud haagise kinnitusega haagiste vedamiseks. Saadaval on kaks tüüpi:

1. 50 mm kuulkonks
A417323

Max lubatud
vertikaalkoormus:
210 kg

Max
pukseerimiskoor-
mus: 17,2 kN



2. 50 mm kuulkonks
koos veotiisliga
A417337



Haagise kinnituse saab paigaldada kas otse tagumisele pörkerauale või täiendava tagaraskuse külge.

Veenduge, et haagise raskus on jaotunud õigesti, nii et haakeseadet ei saa haagise mõjul üles tõusta. Soovitav on jätta töövahend laaduri esiosas paigaldatuks, lisamaks raskust laaduri esiosale.

**OHT!**

Ümberkukkumise oht – haagise kinnituse ülekoormus võib põhjustada juhitavuse kadu. Vedage ainult kergeid aiahaagiseid. Veenduge, et haagise raskus on jaotunud õigesti, nii et haakeseadet ei saa haagise mõjul üles tõusta.

TÄHELEPANU

Haagise vedamine avalikel teedel võib olla teie piirkonnas keelatud. Uurige infot kohalike määruste kohta.

Haagisetulede kasutamine

Haagise tulede pistik on saadaval Avant laaduri lisavarustusena. Haagise vedamisel laaduriga avalikel teedel tuleb kasutada haagisetulesid. Kuid pange tähele, et haagisetulede kasutamine ei tähenda automaatselt, et haagise vedamine on seadusega lubatud. Uurige alati kohalikke määrusi haagise vedamise kohta.

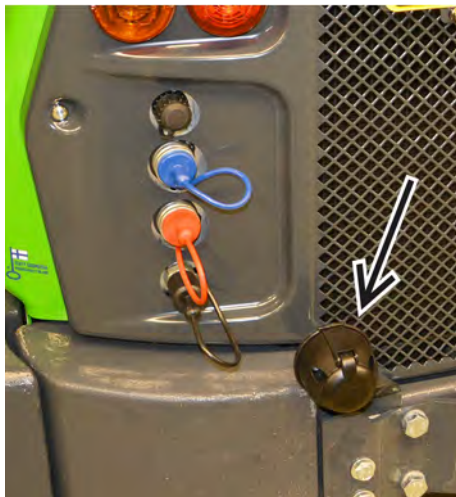
**Lisahüdraulika väljundid, eesmine ja tagumine (valikuline)**

Lisaks tavalistele lisahüdraulika väljunditele saab laaduri varustada ka kahefunktsioonilise lisaväljundiga. Täiendav hüdrauliline väljund võib olla paigaldatud kas laaduri esi- või tagaosale. Liitmikud on tavalist tüüpi kiirliitmikud.

Kui on paigaldatud ette, asuvad täiendavad kiirliitmikud mitmikliitmiku kõrval.



Kui on paigaldatud taha, asuvad kiirliitmikud taga vasakul.



Täiendavate hüdraulikaliitmike kasutamise ning ühendamise ja lahtivõtmise juhiseid vt lk 59.

- Iga kord, kui töövahendi laaduri külge ühendate, kontrollige selle juhitavust. Kiirliitmikud saab ühendada viisil, mis muudab juhthoova töö vastupidiseks.
- Laaduri saab varustada kas ees või taga asuva täiendava hüdraulika väljundiga – kuid mitte mõlemaga.
- Hoidke liitmikud puhtad ning kasutage kaitsekorke.

Saate juhtida kas standardse mitmikliitmiku külge ühendatud hüdraulilist funktsiooni või täiendavasse väljundavasse ühendatud funktsiooni. Korruga kasutamine pole võimalik.

Tagasisuuna signaal (lisavarustus)

Tagasisuuna signaal annab alati, kui laaduriga tagurdada, kuuldava helisignaali. Summer hoiatab teisi läheneva masina eest. Tagurdussummeril on seadistuste menüüs valik ON/OFF. Võimalusel valige OFF (väljas) nt öösel elumupiirkonnas tagurdamisel. Tagage alati hea nähtavaus juhiistmelt ja vaadake enne laaduriga tagurdama hakkamist – ainuüksi summer ei taga õnnetuste vältimist.

Töövahendi kinnitusplaat tagaosas

Töövahendi kinnitusplaat tagaosas on mõeldud peamiselt liivapuisturi kinnitamiseks masina tagaosale. Plaat on jäik vertikaalne plaat, mis ei kaldu.

Kinnitusplaat on varustatud kahe poldiga töövahendi kinnitamiseks.



Iste – Turvavöö ja istme seaded



HOIATUS!

Laadurilt kukkumise ja laaduri alla jäämise oht – Ärge kunagi vedage reisijaid. Laaduri juhiistmele mahub korraga ainult üks inimene. Ärge kunagi vedage inimesi ühelgi laaduri osal ega ühegi töövahendiga.

Masinaga sõites kinnitage alati turvarihm. Puhastage turvarihma regulaarselt käsna ning sooja seebiveega. Rihmaklambrit puhastage suruõhuga.

Kui märkate turvarihmal kahjustusi või kui turvarihm puutub kokku kemikaalide või raske koormaga, siis vahetage see välja.

Istme seaded

Veenduge, et iste on seadistatud õigesti, nii et ulatute hästi juhtelemente kasutama ning istmeni jõudev vibratsioon on minimaalne. Pikaajaline kokkupuude vibratsiooniga võib kahjustada tervist. Kui võimalik, hoidke vibratsiooni vähendamiseks ka tööpiirkonna pinnas heas korras.

Istmesoojendus

Vedrustusega istmel on olemas elektriline istmesoojendus.

Istmesoojenduse lüliti paikneb roolisamba juures ning selle märgutuli armatuurlaual.



Vedrustusega iste

Vedrustusega istmel on järgmised seadistused:



1. Istumisasend

- Istme kaugust roolist saab reguleerida hoovaga, mis asub istme esiserva all.

2. Vedru seadistus

- Vedrustuse reguleerimiseks vabastage hoova lukustus, keerates hooba ettepoole, ja seejärel reguleerige vedrustust, keerates hooba üles või alla. Pärast vedrustuse reguleerimist lukustage hoob, keerates selle oma kohale.

3. Seljatoe nurk

- Seljatoe nurka saab reguleerida hoova keeramise teel.



ETTEVAATUST!

Vigastuste oht – Enne laaduri kasutamist veenduge, et istme regulaatorid on lukustatud. Lukustamata istmeregulaator võib põhjustada istme liikumist või koguni siinidelt väljalibisemist, tekitades juhitavuse kadumise ja vigastuste ohtu.

Vedrustusega iste (kabiin GT)

Tekstiilkatte ja vedrustusega iste on kabiini GT standardvarustuses. Vinüülkate on lisavarustus.



Õhkvedrustusega iste (lisavarustus kabiini GT jaoks)

Õhkvedrustusega istet saab valida tekstiil- või vinüülkattega.

Õhkvedrustusega iste koos seljatoe pikendusega:



Õhkvedrustusega istme soojendus

Õhkvedrustusega istme standardvarustusse kuulub istmesoojendus.

Istmesoojenduse lüliti asub armatuurlaual.



Õhkvedrustusega istme reguleerimiseks:

1. Istumisasend
 - Istme kaugust roolist saab reguleerida hoovaga, mis asub istme esiserva all.
 - Pärast istme reguleerimist kontrollige alati, et reguleerimisseadis on lukustatud.
2. Istmevedrustuse vedrustuse reguleerimine õhkvedrustusega istmel
 1. Istuge istmele ja lülitage süttelukk asendisse "SEES".
 2. Kontrollige indikaatorit esiistmel.
 3. Tõmmake hoob üles või suruge see alla, nii et indikaator oleks suunatud keskel olevale märgisele.



3. Seljatoe nurga reguleerimine
 - Seljatoe nurka saab reguleerida, tõstes hooba istme vasakul küljel.
4. Käetoet nurga reguleerimine
 - Käetoet nurka saab reguleerida käetoet all oleva rullikuga.
5. Seljatoet vasakul küljel on nupp nimmetoet reguleerimiseks.

Tuled

Töötuled

Laaduri esiosas on tavalised töötuled, mida juhitakse sütteluku lähedal asuvast lülitist.

Kui laadurile paigaldatakse valikulised maanteeliikluse tuled, asendatakse tavalised töötuled sõidutuledega. Kontrollige, et sõidutuled oleks reguleeritud selliselt, et need ei pimestaks vastutulevat liiklust ja vastaks eeskirjadele.

Töötulede lisakomplekt (lisavarustus)

Laadurile saab kinnitada lisatöötuled, et vähese valguse korral oleks mugavam töötada. Lisatöötulede komplekt sisaldab kahte lisatuld laaduri esi- ja tagaosas. Töötulesid juhitakse juhtpaneelil asuvast lülitist.



Avanti töötuled on LED-moodulid. Valida saab kolme eredasastme vahel, uurige lähemalt Avanti edasimüüjalt.



Põletuste oht – Ärge kunagi puudutage lampe. LED-lampide pealispind ja korpus võib kasutamise ajal väga kuumaks minna. Ärge kunagi puudutage lampe nende kasutamise ajal või kohe pärast seda.



Pimestamise oht – Kontrollige, et tuled oleks suunatud õigesti. Eredad ja võimsad töötuled võivad pimestada teid ja ümbritsevad inimesi. Suunake tuled nii, et need ei segaks nähtavust kabiinist.

Esitulede, hoiatustule, vilkuri ja helkuri komplekt (lisavarustus)

Valikuline valgustuse ja lisavarustuse komplekt võimaldab teatud riikides registreerida laadurit maanteliikluses kasutamiseks.

Nõuded on riigiti erinevad, küsige lisainfot kohalikul AVANTI müüjalt.

Kasutage alati kohalikele määrustele vastavaid tulesid ja reflektoreid.

TÄHELEPANU

Maanteeõidutulede komplekt ise ei taga, et laadurit tohib kasutada maanteeliikluse piirkonnas. Uurige kohalike määrusi laaduri kasutamise osas avalikel teedel ning registreerimise ja kindlustuse vajalikkuse osas.

Tulede lüliti (maanteeliikluse tulede komplekt)

Laaduritel, millele on paigaldatud maanteeliikluse tulede komplekt, on roolisambal mitmeotstarbeline juhtlülit.



Lülitil on järgmised funktsioonid:

- Esituled
- Kaugtuled
- Signaal (topeltlülit, ühendatud on nii süütevõtme lähedal asuv lüliti kui ka mitmeotstarbeline lüliti)
- Suunatud

Hoiatustuli (lisavarustus)

Hoiatustuli on saadaval lisavarustusena. Hoiatustuli hoiatab teisi laaduri liikumise eest. Vilkuri juhtlüliti asub juhtpaneelil, vt lk 52.

Vajaduse korral, näiteks sõites läbi väravatele, saab hoiatustule kiiresti eemaldada: keerake kinnituskrugi lahti ja tõmmake hoiatustuli välja. Kinnitage hoiatustule aluse peale kaitsetihend, et vesi sisse ei satuks ning ühendusi ei kahjustaks.



Käsitsege vilkurit ettevaatlikult. Hoiatustuli on suletud ning selle siseosi ei ole kasutajal võimalik asendada ega parandada.

Hoiatustuled kabiinil GT (lisavarustus)

635i/640i laaduritel kabiiniga GT on kabiini integreeritud vilkuvad hoiatustuled saadaval lisavarustusena. Kas tuld on esiosas ja kaks tagaosas.



Peeglid

Reguleerige peeglid (kui on olemas) piisavalt ülespoole, nii et teil oleks juhiistmelt takistamatu vaateväli. Hoidke peeglid puhtad.

Kui peeglid on transportimiseks tehases eemaldatud, leiate need kabiinis olevast pappkarbist.

Kabiinid (lisavarustus)

Mudeli Avant 635i/640i saab varustada suletud juhikabiiniga. Kabiini GT saab tellida ainult uute laaduritega, seda ei saa järelepaigaldada. ROPS turvakatus ja kõik kabiini versioonid on ROPS- ja FOPS-sertifitseeritud.

Cab GT



ROPS



Cab L



Standard- ja lisavarustus erinevatel kabiini mudelitel

	ROPS turvakatus	Kabiin L	Kabiin GT
ROPS- ja FOPS-sertifitseeritud	●	●	●
Kinnitused standardsel ROPS raamil	(●)	(●)	-
Tuuleklaas, puhasti ja pesur, parem külgaken ja tagaaken	-	●	●
Uks ja kütteseade	-	-	●
Õhukonditsioneer (A/C)	-	-	■
Esituled	●	●	●
Maanteeõidutulede komplekt	■	■	■
Töödulede komplekt	■	■	■
Hoiatustuli	■	■	■
Integreeritud vilkuvad hoiatustuled	-	-	■
Salongi paneel, kangapolstriga iste	-	-	●
Bluetooth-ühenduvusega raadio	-	-	■
Eesmised/tagumised porilauad	-/■	-/■	●/●
Istmesoojendus	●	●	●
Turvavöö	2-punktiline	2-punktiline	3-punktiline
Õhkvedrustusega iste	-	-	■
Seljatoe pikendus	-	-	■

- Standardvarustus
- Saadaval lisavarustusena
- Pole saadaval

Ohutus kabiinis

Veenduge, et miski ei takista kabiini vaatevälja. Hoidke kõik aknad puhtad ning vabad lumest, jääst jms.

Tutvuge selle laaduri kabiini, sõidumaduste ja ruumivajadusega kohas, kus on piisavalt ruumi ja sile, ühtlane pinnas.

Pidage meeles, et pööramise ajal ulatub kabiin rataste pöörderaadiusest kaugemale. Seda tuleks arvesse võtta eriti juhul, kui sõidate piiratud ruumis, et kabiini tagaosa ei saaks kahjustada.

Paigutage esemed, riided ja muud asjad kabiinis selliselt, et need ei takistaks laadurist välja vaatamist ega häiriks laaduri juhtelemendid kasutamist.



Kui laaduri vasakul poolel asuv väljapääs on tõkestatud, saab avariiväljapääsuna kasutada tuuleklaasi.

Vajaduse korral saab tuuleklaasi purustada kabiinis asuva avariiaamriga.

Kontrollige alati, et järgmine varustus oleks töökorras ja kabiinis olemas:

- Hädaabi-aknaaamer
- Eemaldatav turvatihvt paremal küljeaknal
- Tuuleklaasi puhasti ja pesur
- Funktsionaalne soojendi ja selle ventilaator udu eemaldamiseks tuuleklaasilt
- Küljepeeglid
- Kabiini õhufilter peab olema paigaldatud



ETTEVAATUST!



Klaasi purunemise oht – Ärge sõitke avatud kabiiniuksega. Uks võib puruneda ratastega kokku puutudes. Lisaks keerake liigendraam sirgesse asendisse enne ukse avamist.

Tuuleklaasipesur ja puhasti (kabiin L)

Masinatel kabiiniga L juhitakse tuuleklaasi puhastit lülitipaneelil oleva lüliti abil. Lülitil on järgmised funktsioonid:



2. Pihustatav pesuvedelik
1. Pidev töötamine
0. Väljas

Tuuleklaasi pesuvedeliku paak asub laaduri astme all. Täiteava asub astme peal.

Tuuleklaasipesur ja puhasti

Esiklaasi pesurit juhitakse mitmefunktsioonilise juhtlüliti abil, mis on paigaldatud roolisamba paremale küljele.



Lülitil on järgmised funktsioonid:

1. Pihustatav pesuvedelik
2. Vahelduv töö
3. Pidevtöö, aeglane
4. Pidevtöö, kiire

Esiklaasipesuri paak ja täitekork asuvad eesmise panipaiga sees.

Kui ümbritseva õhu temperatuur võib langeda alla külmumispunkti, lisage juba eelnevalt külmumiskindlat pesuvedelikku ja kasutage pesurit, kuni uus vedelik voolab läbi pihustusdüüsi. Jäätunud vesi võib kahjustada pumpa, paaki, voolikuid ja nende liitmikke ning düüsi.



Ventilatsioon ja küte

Kabiini GT standardvarustusse kuulub kütteseade. Lisaks võib sellele paigaldada õhukonditsioneer.

Ventilatsiooni, kütteseadme ja õhukonditsioneer juhtelemendid asuvad juhiistmest vasakul:

1. Ventilaatori kiiruse lüliti, 4 kiiruse seadistust
2. Õhuvoolu temperatuuri saab reguleerida pöördnupu abil
3. Õhukonditsioneer, SISSE/VÄLJA
4. Õhuringlussüsteem



Õhuringlus

Laaduri kiiremaks soojendamiseks on kabiin varustatud õhuringlussüsteemiga. Kui luuk avatakse, imab küttesüsteem õhku kabiinist ja väljutab selle tagasi kabiini läbi düüside. Nii soojeneb kabiin külma ilmaga kiiremini. Süsteemi saab kasutada ka jahutamiseks.

TÄHELEPANU

Kui kasutate soojendamiseks, lülitage õhuringlus välja niipea, kui kabiini temperatuur on piisav, vastasel juhul jätkub kabiini soojendamine ja akendele tekib niiskus.



HOIATUS!

Ränitolmuga kokkupuutumisest tingitud tõsise haiguse oht – Ärge kasutage laadurit, kui kabiini õhufiltri kasseti pole paigaldatud. Et vähendada kokkupuutumist ränitolmuga, hoidke kabiini õhufilter heas seisukorras. Hoidke kabiiniuks ja aknad suletud, kui töötate tolmuses piirkonnas. Ränitolmuga või muud tüüpi tolmuga kokkupuutumise ohu korral kasutage hingamismaski. Ventilatsioonisüsteemi kasutamine ilma paigaldatud filtrita suurendab tolmu kogust kabiinis.

TÄHELEPANU

Ärge katke kinni õhusavasid kabiinis, mis asuvad all paremas nurgas, et niiskus ei kondenseeruks akendel.

Jääemaldus/udueemaldus:

- Keerake kütteseadme ventilaator asendisse 4 (suur kiirus)
- Seadke temperatuur maksimumile
- Lüliti A/C-I (kui on paigaldatud). Õhukonditsioneer kuivatab õhku
- Suunake eesmised ventilatsiooniavad akendele. Sulgege muud ventilatsiooniavad
- Hoidke õhuringluse luuk suletuna. Õhuringluse kasutamine suurendab kabiini niiskust



ETTEVAATUST!

Kokkupörke oht – Ärge kunagi sõitke laaduriga, kui nähtavus on piiratud. Ärge sõitke, kui pole tagatud vajalik nähtavus kõikides suundades. Laske laaduril korralikult soojeneda.

Kasutusjuhised



OHT!

Pidage alati meeles – ohutus ennekõike. Katsetage kõiki laaduri funktsioone avatud ja ohutus kohas. Veenduge, et masina tööpiirkonnas ja töövahendi ohualas ei viibi inimesi.



OHT!

Hooletu käsitlemine võib vigastada teid või juuresviibijaid – säilitage igal ajal kontroll laaduri üle. Võimsa laaduri ja selle töövahendite käsitlemine nõuab operaalorilt kogu tähelepanu. Ärge tehke tähelepanu kõrvale juhtivaid tegevusi töötamise ajal, nagu näiteks mobiiliseadmete kasutamine.



HOIATUS!

Kokkupõrke oht – Pange tähele teisi piirkonnas liikuvaid masinaid ja inimesi. Veenduge, et laaduri tööpiirkonnas ja töövahendi ohualas ei viibi inimesi. Laaduri ohuala sisse jääb laaduri noole sirutusala, külgpöõrete ala ning laaduri ette ja taha jääv ala. Juhiistmelt lahkudes langetage alati koorem või töövahend – laadur ei ole mõeldud seisma üles tõstetud noole ja koormaga. Õppige ja harjutage laaduri kasutamist ohutus kohas.

Laaduri käivitamine

Enne käivitamist

Enne mootori käivitamist tehke igapäevased kontrolltoimingud, vt lk 113.

Seadistage iste ja peeglid (kui on olemas) nii, et saate võtta mugava tööasendi ning teil on juhiistmelt takistamatu vaateväli. Veenduge, et kõik juhtelemendid töötavad õigesti. Veenuge, et töökeskkond on ohutu. Kõik juhtelemendid peavad olema neutraalses asendis.

Kontrollige, kas töövahend on lukustatud ja õigesti ühendatud, kui töövahend on paigaldatud.

Kontrollige alati, et kõik kasutusjuhendid oleks käepärast. Lugege läbi kõik kasutusjuhised ja ohutusnõuded ning järgige neid.

Kontrollige, et töökeskkond oleks ohutu. Vajaduse korral:

- Eemaldage või märgistage takistused tööpiirkonnas.
- Mõned tööd nõuavad ohutut kaugust teistest inimestest. Planeerige tööd ette, et tagada ohutu kaugus inimestest ning tuvastada ja vältida võimalikke õrnade pindade kahjustamist. Lisainfot vt iga töövahendi kasutusjuhendist.
- Kui tööpiirkond asub liiklusega alal, veenduge et rakendataks nõuetekohaseid töökohta ohutuse protseduure. Kasutage laaduri hoiatustuld, kaaluge tagurdussummeri kasutamist ja lülitage sisse laaduri tuled. Kõik peaksid kandma kõrgnähtavat riietust.
- Heitgaasid võivad tappa mõne minutiga. Ärge kasutage laadurit suletud ruumis ega ebapiisava õhuvahetusega kohtades, avage esmalt nt garaažiuks enne laaduri käivitamist.

**HOIATUS!**

Kokkupõrke oht – Vältige laaduri ootamatuid liikumisi. Käivitamise ajal hoidke käed ja jalad muudest laaduri juhtelementidest eemal.

**OHT!**

Lämbumise oht – Ärge käivitage laadurit suletud ruumis – Heitgaasid võivad tappa mõne minutiga. Heitgaasid on kontsentreeritud koguses mürgised. Ärge kasutage laadurit suletud ruumis ega ebapiisava õhuvahetusega kohtades, avage esmalt nt garaažiuks.

**HOIATUS!**

Tule- ja plahvatusoht ning mootori tõsiste kahjustuste oht – Ärge kasutage käivitusabivedelikke.

Käivitusabivedelike, nt eetri kasutamine võib põhjustada tulekahju, plahvatusheli ja tõsiseid mootorikahjustusi. Ärge kasutage käivitusabi. Kütusega tohib segada ainult lisandeid, mis vastavad lk 38 loetletud standarditele. Ärge kunagi segage diiselkütust bensiini või muude kütustega.



**HOIATUS!**

Vigastuste ja kontrollimatu liikumise oht – Ärge kunagi sillake starteri tavapäraseid juhtseadiseid. Kasutage laaduri käivitamiseks alati ainult süütevõtit. Süütevõtme sildamine võib põhjustada sädemeid, põletusi, tulekahju, mootorikahjustusi ning kokkupuutumist mootori liikuvate osadega.

Süütevõti



Süütevõtit saab keerata järgmistesse asenditesse.

1. **(OFF) (väljas)** Lülitage laaduri mootor välja
 - Süütevõtme võib eemaldada Enamik laaduri elektrisüsteeme on välja lülitatud. Kuid mõned tuled ei pruugi olla ühendatud sütteluku kaudu. Kõikide süsteemide väljalülitamiseks lülitage alati välja aku pealüliti, kui jätate laaduri järelevalveta.
2. **ON** Mootori töö
 - Laaduri elektrisüsteemi saab kasutada.
3.  Mootori eelsoojendus
 - Vaadake teavet käivitusprotseduurist.
 - Sellest asendist vabastamisel naaseb võtmelüliti asendisse SEES.
4.  Starteri töö
 - Käivitage mootor
 - Sellest asendist vabastamisel naaseb lüliti asendisse SEES.

Mootori käivitamiseks

1. Tehke igapäevased kontrolltoimingud (vt lk 113).
2. Lülitage massilüliti asendisse ON.

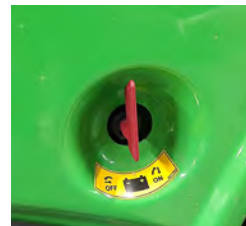

3. Istuge juhiistmele ja kinnitage turvavöö. Laadur ei käivitu, kui juht ei istu juhiistmel.
4. Jätke käsigaasi hoob miinimumasendisse. Vt lk 60.



5. Veenduge, et lisahüdraulika on välja lülitatud (hoob neutraalasendis), vt lk 59. *Ärge vajutage sõidupedaale.*
6. Keerake süütevõti paremale, asendisse ON. Mmitmeotstarbelise näidik süttib. Armatuurlaua märgutuled süttivad korraks, kuni masin end kontrollib. Te ei pea ootama, kuni näidik on täielikult sisse lülitunud.
7. Keerake süütevõtit veel rohkem paremale, kuni mootor käivitub. Keerake võti tagasi asendisse ON, niipea kui mootor töötab. Antud laaduri mudelil ei kasutata süütevõtme mootori eelsoojenduse asendit ja käivitamiseks võite keerata võtme otse asendisse SEES. Näidik võib käivitamise ajal lähtestuda ja taaskäivituda.



HOIATUS!

Ümbritsevate inimeste vigastamise oht – Vältige töövahendi liikumisi

- Kui lisahüdraulika on käivitamise ajal sisse lülitatud ning masina külge on kinnitatud hüdrauliliselt juhitud töövahend, võib töövahend äkitselt liikuda ning põhjustada ohuolukorra.
- Veenduge, et lisahüdraulika juhthoob on käivitamise ajal neutraalasendis.
- Ärge vajutage käivitamise ajal lisahüdraulika juhtnuppude juhtkangil (kui need on paigaldatud).

TÄHELEPANU

Ärge laske starteril töötada kauem kui 10 sekundit korraga. Kui mootor ei käivitu, oodake üks minut, enne kui püüate uuesti käivitada. Kui mootor pärast paari katset ei käivitu, või töötab ebaühtlaselt, vt tõrkeotsingu lehekülge 146 ja mootori käsiraamatut.

Käsigaasi hoova asend

Mootori käivitamise ajal tuleb gaasihooba hoida miinimumseadistusel. Hoob tuleb seada tühikäigule mootori käivitamise ajal või järel, vastasel juhul ei tõuse mootori pööretearv hoova liigutamisel.

Pärast käivitamist:

Pärast mootori käivitamist viige läbi igapäevased kontrollid, vt lk 113.

TÄHELEPANU

Kui mootor töötab, siis veenduge, et ükski juhtpaneeli märgutuli ei põle. Kui mootor pärast paari katset ei käivitu või töötab ebaühtlaselt. Vt tõrkeotsing lk 146.

TÄHELEPANU

Enne mootori koormamist või pööretearvu suurendamist laske mootoril üles soojeneda ja mootoriõlil mootoris pisut ringelda.

Laaduri soovitatud kasutamine

Tavapärasel kasutamisel töötab laadur ja selle mootor erinevatel koormustel ja laadur saab töötada piisavalt kaua, et võimaldada mootoril saavutada ja säilitada oma tavalist töötemperatuuri. Laaduri pidev kasutamine tühikäigul või madala pööretearvu juures võib lühendada ka mootori tööiga.

Järgmised juhised aitavad minimeerida mootori kulumist:

- Vältige alati mootori asjatut tühikäiku.
- Kasutage mootori eelsoojendit, kui laadurit hoitakse tingimustes, kus ümbritsev temperatuur langeb alla 0 °C.
- Laske mootoril sageli töötada erinevate koormustega, et võimaldada mootoril soojeneda ja püsida tavatemperatuuril.
- Veenduge, et kasutate ainult puhast, kvaliteetset kütust ja mootoriõli, mis vastab toodud nõuetele.

TÄHELEPANU

Vältige mootori asjatut tühikäiku pikema aja jooksul. Laaduri tühikäigul töötamine põhjustab mootori sisemist kulumist ja heitgaase. Diiselmootorid pole mõeldud pikaajaliseks töötamiseks tühikäigul. Lülitage mootori alati välja, kui lahkute juhiistmelt.

Mootori seiskamine (ohutu seiskamise toiming)

1. Langetage nool täiesti alla. Asetage töövahend kindlalt maapinnale, rakendage parkimispidur, seisake töövahend (liigutage lisahüdraulika juhthoob neutraalasendisse, vt lk 59), seadke mootori pöörded tühikäigule.

MÄRKUS. Enne mootori seiskamist laske sel veidi tühikäigul töötada, eriti pärast suurel koormusel töötamist.

2. Seisake mootor: keerake süütevõti asendisse OFF (vasakule).
3. Vabastage lisahüdraulika süsteemist rõhk (vt lk 100).
4. Välistage laaduri volitamata kasutamine. Eemaldage süütevõti ning lülitage toide aku massilülitist välja.

Peatuge, kui märkate järgmist:

TÄHELEPANU

Peatage mootor niipea kui võimalik, kui märkate mõnda järgmistest sümptomitest. Enne taaskäivitamist uurige välja põhjus.

- Töö ajal süttib õlirõhu märgutuli või rikke märgutuli.
- Mootori pöördekiirus suureneb ja/või väheneb äkitselt iseenesest, ilma et käsigaasi hoova oleks puudunud.
- Kostab äkiline ja ebatavaline müra.
- Mootor vibreerib äkitselt rohkem.
- Heitgaasid muutuvad äkitselt tumedaks või valgeks.

Juhtsüsteem

Tööpõhimõte

AVANT 635i/640i laadur on varustatud hüdrostaatilise jõuülekandega. Selle töö põhineb juhtimisahela muutuva töömahuga hüdraulikapumbal, mida juhitakse kahe sõidupedaaliga. Masina sõitu juhitakse sõidupedaalide ja käsigaasi hoovaga.

- Mootori sobiv pöördekiirus valitakse juhtpaneelil asuva käsigaasi hoovaga ning soovitud sõidusuund ja -kiirus sõidupedaalidega.
- Maksimaalse tõukejõu saamiseks vajutage pedaalidele kergelt, suurema kiiruse saamiseks vajutage pedaalile tugevamalt.

**HOIATUS!**

Kokkupõrke või ümberminemise oht – Laaduri kasutamise harjutamisel sõitke aeglaselt.

Õppige masinat juhtima väikesel kiirusel ning siledal, ühtlasel pinnal ja avatud kohas. Veenduge, et masina tööpiirkonnas ei viibi inimesi, vältimaks juhuslikest liikumistest tingitud vigastusi. Kui olete õppinud aeglaselt sõitma, suurendage vähehaaval kiirust ning õppige sõitma ja laadurit juhtima suurema sõidukiirusega.

Sõidupedaalid

Sõidupedaalide kasutamine:



- Edasisuunas sõitmine: vajutage õrnalt parempoolsele sõidupedaalile, kuni masin hakkab aeglaselt liikuma.
- Tagasisuunas sõitmine: vajutage õrnalt vasakule sõidupedaalile.
- Kui soovite peatuda: vabastage ettevaatlikult pedaal, tõstes jala üles, ning laadur aeglustab ja peatub.

Kui soovite peatuda kiiremini, vajutage vastupidise suuna sõidupedaal alla. Kohe, kui laadur on peatunud, vabastage mõlemad pedaalid, vastasel korral hakkab laadur kohe liikuma allavajutatud sõidupedaali suunas.

Käsigaasi hooba saab kasutada mootori pöördekiiruse reguleerimiseks sõidu ajal. Põhireegel on kasutada väiksemat mootori pöördekiirust kergemate tööde jaoks ja suuremat pöördekiirust raskete tööde või suure sõidukiiruse jaoks.



**HOIATUS!**

Ümbermineku oht – Vältige pööramist suurel kiirusel. Laadur võib ümber kukkuda, kui sõidu ajal järsult rooliratast. Aeglustage enne järskude pöörete tegemist. Juhtige ja roolige laadurit alati sujuvate liigutustega.

Sõidukiiruse vahemiku valiklülit

Avant 640i on varustatud kahekiiruselise hüdraulilise ajamimootoriga. Sõidukiiruse vahemikku saab valida paremal juhtpaneelil oleva lüliti abil (vt lk 50). Lisaks kiirusele mõjutab kiirusevahemiku lüliti veojõudu, nagu näidatud allolevas tabelis.



Sõidukiiruse vahemiku lüliti (ainult Avant 640i)		
		
Sõidukiiruse vahemik standardrehvidega	0-12 km/h	0-23 km/h
Veojõud, edasisuunas sõitmine	100 %	50 %
Veojõud, tagurdamine	100 %	50 %

Suurem kiirusevahemik on mõeldud pikemate sõitude jaoks, kus suur veojõud pole vajalik.



ETTEVAATUST!

Järsu liikumise oht – Ärge muutke sõidukiiruse vahemikku suurel kiirusel sõitmise ajal. Enne kõrgema või madalama kiiruse valimist peatage alati masin või aeglustage.



ETTEVAATUST!

Juhtivuse kadumise oht – Olge suure kiirusevahemikuga sõitmisel ettevaatlik. Järsud liikumised võivad põhjustada laaduri ümberminekut. Ärge keerake rooliratast kiiresti suurel sõidukiirusel. Sõitke aeglaselt koormate vedamisel, kallakutel, ebatasasel maastikul või libedatel pindadel sõitmise ajal. Vähendage alati kiirust järskude pöörete eel.

OptiDrive®

635i/640i laadurite standardvarustusse kuulub tõhus Avant OptiDrive® hüdrauliline juhtsüsteem.

See süsteem on mõeldud optimaalse hüdroõli voolu tagamiseks, mis aitab säästa energiat, vähendades kadusid. See saavutatakse integreeritud ülitõhusate Avanti klapiplokkide abil.

OPTIDRIVE®

Kui soovite kasutada veojõudu:

1. Valige aeglane kiirusevahemik (640i).
2. Rakendage suurt mootori pööretearvu.
3. Suhteliselt aeglase sõidukiiruse valimiseks vajutage sõidupedaalile üksnes kergelt. Nii on võimalik rakendada hüdraulikasüsteemi ja mootori kogu võimsust veojõu jaoks.

Kui mootor lükkamise ajal üle koormatakse, ei tohi pedaali rohkem vajutada. Selle asemel kasutage suuremat pööretearvu ja vajutage pedaalile üksnes kergelt.

X-lukk (ristlukustus) ja libisemisvastane klapp

X-lukk (ristlukustus)

Hüdraulilisel juhtimisahelal on süsteem, mis võimaldab laaduri vasakul ja paremal poolel olevatel rattastel veereda eri kiirusel. Nii jääb pehmele pinnasele vähem rehvi jälgi ja väheneb rehvide kulumine kõvadel pinnastel. Ristlukustusüsteem piirab hüdraulikaõli voolu masinapoolte hüdraulikamootorite vahel, toimides sarnaselt paralleelse, piiratud libisemisega diferentsiaaliga, suurendades nõnda laaduri lükkejõudu.

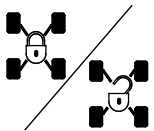

X-luku süsteemi saab sisse lülitada armatuurilaua oleva lüliti abil.

X-luku lüliti mõjutab ka libisemisvastase klapi (lisavarustus) talitlust.

X-lukk OFF: Sellel režiimil saab hüdraulikaõli voolata hüdraulikamootoritest laaduri ühelt poolelt teisele. Rattad veerevad vabamalt ja laadur jätab vähem rehvi jälgi pehmele pinnasele.

X-lukk ON: Sellel režiimil on hüdroõli vool ühelt poolelt teisele piiratud. Toime on sarnane piiratud libisemisega diferentsiaali toimele. See suurendab laaduri lükkejõudu. Kui X-lukk on sisse lülitatud, suunatakse hüdraulikamootoritesse laaduri ühel küljel suurem osa hüdraulika koguvoolust, mille tagajärjel hakkavad rattad laaduri ühel küljel pöörlema.

Üldiselt tuleks X-lukk välja lülitada tavakasutuse käigus, kui suurt lükkejõudu pole tarvis. Samuti kõval pinnasel töötamise ajal tuleks X-lukk välja lülitada, vähendamaks rehvide kulumist. Libedal pinnasel sõitmisel tuleks X-lukk sisse lülitada.

Libisemisvastane klapp (lisavarustus)

Kui laaduril on valikuline libisemisvastane klapp, on juhtkangi tagaküljel täiendav lüliti. Klapp tasakaalustab vasak- ja parempoolse hüdraulikamootori vahelist õlivoolu, parandades rataste haardumist libedatel ja ebatasastel pindadel.



Libisemisvastast klappi saab rakendada, vajutades pidevalt juhtkangil olevat nuppu.

Niipea kui lüliti vabastatakse, on libisemisvastane klapp vabastatud.

Libisemisvastase klapi funktsioon ei sõltu X-luku lüliti asendist. Kui libisemisvastane klapp aktiveeritakse, lülitatakse ka X-lukk automaatselt sisse.

Töötamine külmadel tingimustel

Laske laaduril korralikult soojeneda

Hüdraulikaõli temperatuur mõjutab laaduri hüdrostaatilist jõuülekannet. Kui ümbritsev temperatuur on alla 5 °C, kontrollige et sõidupedaalide üldine reageerimine on tavapärane. Kui sõidupedaalid reageerivad viivitusega, laske hüdraulikasüsteemil soojeneda, lastes laaduril töötada tühikäigul, kuni juhtsüsteem töötab normaalselt. Sõitke ettevaatlikult, kuni laadur saavutab tavalise töötemperatuuri.



HOIATUS!

Vähenenud pidurdusjõu oht – Kontrollige, et hüdraulikaõli poleks ülekuumenenud. Kui hüdraulikaõli kuumeneb, siis juhtimissüsteemi omadused muutuvad. Kui hüdraulikaõli on kuum ja hüdraulikaõli jahuti on tööle hakanud, võib sellise masina pidurdusteekond olla pikem kui külmal masinal. Kui laadurit kasutatakse pidevalt kõrge temperatuuriga keskkonnas, peavad hüdroõli tüüp ja viskoossus selleks sobima. Võtke ühendust Avanti volitatud hooldustöökojaga.

TÄHELEPANU

Kui hüdrostaatilise jõuülekande pidurdusjõud on vähenenud, rakendage parkimispidur. Esirattad võivad koheselt blokeeruda. Parkimispidur toimib hädapidurina.

Mootoriploki soojendi (lisavarustus)

Laadurile on valikulise lisatarvikuna võimalik paigaldada mootoriploki soojendi. Plokisoojendi soojendab mootori jahutusvedelikku, et aidata laadurit käivitada külmades tingimustes. Plokisoojendi kasutamine aitab vähendada ka külmkäivituse emissioone.

Mootoriploki soojendi tuleb ühendada maandatud toitepistikuga, mis on kaitstud ka lekkevoolu lüliti abil. Maandatud pistik ei välista elektrilöögi ohtu, kui juhe jäetakse nt niiskele maapinnale. Lahutage alati kaabli mõlemad otsad. Kasutage ainult õiget tüüpi kaablit, mis on mõeldud kasutamiseks laadurile paigaldatud plokisoojendi mudeliga.

Plokisoojendi pistikupesa (kui on paigaldatud), asub laaduri taga vasakul küljel:





Elektrilöögi oht – Kontrollige plokisoojendi nimipinget. Kasutage alati lubatud tüüpi kaablit. Kontrollige, et plokisoojendi nimipinge vastaks teie piirkonna toitepingele. Standardne plokisoojendi on mõeldud ühendamiseks 220-240 V AC toitepistikusse. Ühendage plokisoojendi alati maandatud pistikupessa, mis on varustatud lekkevoolu lülitiga. Kasutage ainult originaaltüüpi kaablit plokisoojendi ühendamiseks. Kaitske elektripistikuid vihma eest.



Tuleoht – Kasutage õiget tüüpi kaablit. Kui lisavarustusse kuuluv plokisoojendi on laadurile paigaldatud, on laaduriga kaasa pandud roheline toitekaabel. Ärge kasutage teist tüüpi kaableid. Kaabel peab olema mõeldud välitingimustes kasutamiseks. Mootoriploki soojendi A458197 on mõeldud töötamiseks 220 - 240 V, 50-60 Hz AC volutoitega. Ärge modifitseerige kaablit ega kasutage trafosid. Info saamiseks muud tüüpi plokisoojendite kohta võtke ühendust Avanti edasimüüjaga.



Elektrilöögi ja laaduri kahjustamise oht – Ühendage plokisoojendi enne laaduri kasutamist lahti. Mootoriploki soojendi kaabel tuleb enne laaduri liigutamist tingimata eemaldada, lahti ühendada ja hoiule panna, vältimaks kaablite või selle konnektorite kahjustamist. Ühendage juhe alati lahti ka toitepistikust. Ärge kunagi jätke kaablit maapinnale rippuma, vältimaks võimalikke elektrilööke.

Laaduri roolimine

Laadurit roolitakse rooliratta abil. Roolisüsteem töötab hüdraulilise ajamiga. Üks praktiline viis juhtimiseks on hoida roolimise ajal vasakut kätt roolinupul. Nii on teie parem käsi vaba teiste laaduri juhtelementide kasutamiseks.

Saate juhtida laadurit roolirattaga isegi siis, kui hüdrauliline võimsus on kadunud. Laadur on sisemine avariijuhtimissüsteem, kuid rooli keeramine nõuab rohkem jõudu, kui on tekkinud probleem laaduri roolisüsteemiga.

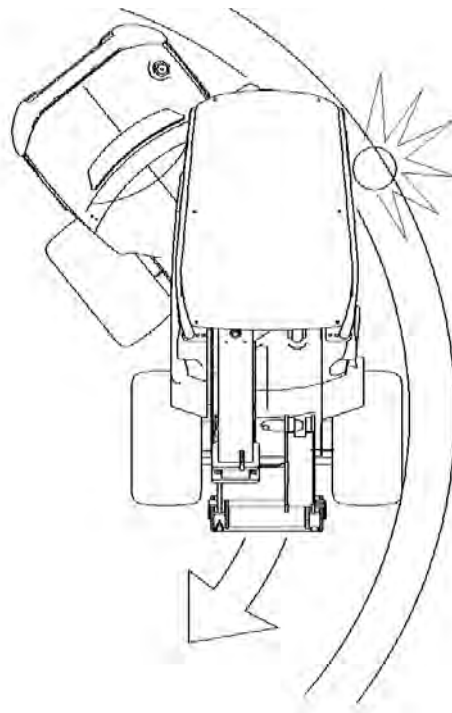

HOIATUS!

Ümberkukkumise oht – Hoidke koorem sõitmise ajal maapinna lähedal. Sõidu ajal hoidke laaduri nool alati nii madalal kui võimalik ja võimalikult laaduri lähedal. Ümbermineku oht on oluliselt suurem, kui laaduril on raske koorem (raske töövahend või raske koormaga kopp) ning nool on sõidu ajal üleval.



HOIATUS!

Ümbermineku oht – Vältige pööramist suurel kiirusel. Laadur võib ümber kukkuda, kui sõidu ajal järsult roolirattast. Aeglustage enne järskude pöörete tegemist. Juhtige ja roolige laadurit alati sujuvate liigutustega.



HOIATUS!

Ümbermineku oht - Ärge kunagi sõitke pöörete ajal kiiresti. Pidage meeles: kui laaduri nool on üleval, on masina stabiilsus pöörde ajal eriti nõrk. Hoidke koorem sõitmise ajal maapinna lähedal



HOIATUS!

Kokkupörke- ja muljumisoht – Püsige ise ning hoidke jalad ja käed turvakaare sees. Pidage meeles, et pööramise ajal ulatub juhiiste rataste pöörderaadiusest kaugemale.

Materjalide käsitlemine

Kasutage käideldava materjali jaoks kindlasti õiget tüüpi töövahendit. Tavalise lahtise materjali jaoks kasutage õige suurusega ja õiget tüüpi koppa, aluste jaoks tõstekahvleid. Lisainfot ohutu ja õige kasutamise kohta lugege töövahendi kasutusjuhendist, nt kopa kasutusjuhendist. Materjalide käitlemist kavandades arvestage laaduri nimijõudlusega.

Laadur ei ole mõeldud ripuvate koormate tõstetööde jaoks; ärge kunagi kinnitage laaduri noole külge aasasid, kette ega köisi. Ärge kunagi siduge ega ühendage töövahendi külge köisi, aasasid ega muud sarnast, kui seda pole öeldud Avanti töövahendi kasutusjuhendis.



HOIATUS!

Ümbermineku oht - Laadur võib ümber minna, kui juhiistmelt lahkute. Enne juhiistmelt lahkumist pange koorem alati maha. Järgige ohutu seiskamise toimingut, mis on näidatud leheküljel 84.

Raskete koormate käitlemine



HOIATUS!

Ümbermineku oht – kandke raskeid koormaid alati võimalikult maapinna lähedal ning ainult tasasel maapinnal. Raske koorma vedamine võib nihutada laaduri raskuskeset ning põhjustada laaduri ümbermineku. Hoidke koorem transpordi ajal alati võimalikult masina lähedal, et raskuskese oleks madalal ja masin püsiks stabiilne.



OHT!

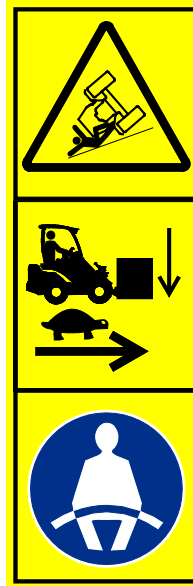

Ümbermineku oht – Hoidke koorem maapinna lähedal ja sõitke koormaga aeglaselt. Kinnitage alati turvavöö.

Ebatasasel maapinnal võib laadur lihtsamalt küljele kalduda. Sõitke alati aeglaselt ja hoidke koorem maapinna lähedal. Vältige järske pöördeid ka tasasel maapinnal. Kasutage turvavööd, et püsida ROPS turvakaare sees. Kui te ei kasuta turvavööd, tekib laaduri ümbermineku korral juhiistmelt väljapaiskumise oht ja ROPS turvakaare alla jäämise oht.



OHT!



Ümbermineku oht ettesuunas – Hoidke koorem maapinna lähedal, sõitke aeglaselt.

Lugege kasutusjuhend tähelepanelikult läbi. Ärge kunagi sõitke ülestõstetud raske koormaga. Hoidke koorem ja töövahendid nii madalal ja nii lähedal laadurile kui võimalik. Vaadake käesolevast kasutusjuhendist infot ümbermineku ohu vältimise kohta.

Kui laadur läheb ümber

Juhtige masinat ettevaatlikult ja järgige kasutusjuhendi juhiseid, et vältida masina ümberminekut. Kuid on oluline teada, kuidas toimida, kui laadur läheb ümber.

Laadur võib ümber minna mõlemal küljele, ette või taha.

Kui laadur läheb ümber:



HOIATUS!

ROPS turvakaare alla jäämise oht laaduri ümbermineku korral
– Kasutage alati turvavööd ja püsige ROPS kaitseraamiga kaitstud alal.

Kinnitage alati turvarihm, et püsiksite juhiistmel ning ei jääks ümberläänud laaduri ja maapinna vahele lõksu – muljumisoht!

TÄHELEPANU

Kui laadur läheb ümber: Lülitage laaduri mootor kohe välja. Ümberläänud laaduri mootori ja pumpade käitamine kahjustab neid kiiresti ning põhjustab hüdraulikaõli lekkimist. Kohe kui võimalik, tõstke laadur ratastele tagasi, et vältida kütuse ja õli mahalekkimist. Sageli saab laaduri tagasi ratastele tõsta nii, et mitu inimest tõstavad selle ROPS raamist hoides püsti. Mootoriõli võib lekkida mootori sees, põhjustades mootorikahjustusi, kui mootorit on püütud taaskäivitada pärast laaduri ümberminekut. Võtke ühendust hooldustöökojaga, enne kui püüate mootorit taaskäivitada.

Töövahendite kasutamine

Nõuded töövahenditele

Laaduri külge kinnitatud töövahend peab vastama asjakohaste ohutusnõuetele ning tehnilistele standarditele ja nõuetele. Töövahend, mis ei ole spetsiaalselt laaduri jaoks mõeldud, võib põhjustada ohuolukordi. Veenduge, et mudel 635i/640i on nimetatud ühilduva laadurina töövahendi kasutusjuhendis. Mõne töövahendi jaoks on vaja spetsiaalseid lisakaitsemeid või isikukaitsevahendeid. Vt töövahendi kasutusjuhendit.



HOIATUS!

Töösiste vigastute oht – Kontrollige alati, kas töövahend on mõeldud selle laaduri mudeliga kasutamiseks.

- Enne mis tahes töövahendi paigaldamist või kasutamist lugege töövahendi kasutusjuhendit. Järgige alati töövahendi kasutusjuhendi juhiseid.
- Veenduge, et töövahend sobib laaduriga kasutamiseks: Avant 635i/640i mudel peab olema töövahendi kasutusjuhendis konkreetset nimetatud. Vajaduse korral võtke ühendust Avanti müüjaga. Ühildamatud töövahendid võivad põhjustada vigastuste ohtu, mis on tingitud nt laaduri ebastabiilsusest, kokkupuutest liikuvate osadega, piiratud nähtavusest või eemalepaiskuvast mustusest.
- Kasutage kõiki töövahendeid ainult nende ettenähtud otstarbel, mis on kirjeldatud töövahendi kasutusjuhendis.
- Kontrollige, et töövahend oleks korralikult kinnitatud laaduri kiirkinnitusplaadi külge, nagu kirjeldatud töövahendi kasutusjuhendis.
- Järgige kõiki juhiseid isikukaitsevahendite, ohutuskauguste ja võimalike lisakaitsete osas, mis on vajalikud teatud töövahendite kasutamisel.
- Tutvuge töövahendi kasutamise- ja seiskamisviisiga ohutus kohas. Enne juhiistmelt lahkumist pange töövahend maapinnale ja lülitage laadur välja ning järgige võimalikke edasisi toiminguid töövahendi ohutuks väljalülitamiseks.
- Hoidke töövahendid heas ja ohutus töökorras. Järgige töövahendi ülevaatuse, hoolduse ja remondi juhendit.

Töövahendite kasutusjuhendid**OHT!**

Töövahendid võivad tekitada märkimisväärseid ohtusid ning neid ei käsitleta käesolevas laaduri kasutusjuhendis.

Kontrollige alati, et kõik töövahendite kasutusjuhendid oleks käepärast. Töövahendi vale kasutamine võib põhjustada tõsiseid vigastusi või surma.

Iga töövahendiga on kaasas vastav eraldi kasutusjuhend. Kasutusjuhendis on toodud oluline ohutusala teave ning info selle kohta, kuidas iga töövahendit õigesti ühendada, kasutada ja hooldada.

**HOIATUS!**

Ühildumatutest töövahenditest tingitud vigastusoht – Kontrollige, kas töövahend on mõeldud kasutamiseks selle laaduri mudeliga. Valet tüüpi töövahend, töövahendi kehv lukustus või ühendusklambrite valed tehnilised spetsifikatsioonid võivad põhjustada ohtusid, mida ei ole arvesse võetud laaduri või üksikute töövahendite konstrueerimisel. Ärge kunagi kasutage muid töövahendeid ja klambreid peale Avanti omade.

Kolmandad töövahendite tootjad peavad läbi viima üksikasjaliku konstruktsiooni ja riskide analüüsi, et tagada laaduri ja töövahendi ohutust, talitlust ja töökindlust. Konsulteerige Avanti edasimüüjaga, kui te pole kindel, kas töövahend sobib kasutamiseks teie Avant laaduril.

Töövahendite ühilduvus

Kasutage ainult Avanti töövahendeid, mis on teie laaduri mudeli jaoks mõeldud. Kõik laadurile paigaldatud töövahendid peavad olema ette nähtud kasutamiseks Avanti laaduri mudeliga 635i/640i ja see peab olema öeldud töövahendi kasutusjuhendis. Töövahendi tootja vastutab töövahendi antud laadurimudeliga ühendamise kaasnevate riskide hindamise eest. Ärge kasutage töövahendit, kui töövahendi tootja pole kinnitanud selle ühilduvust vastava laaduri mudeliga.

TÄHELEPANU

Kontrollige töövahendi maksimaalselt lubatud hüdroõli voolu. Reguleerige hüdraulikapumba kiirust nii, et väljundvool sobiks töö ja töövahendi jaoks. Vt lk 41.

TÄHELEPANU

Pange tähele, et mõnedes kolmandate tootjate töövahendites võib olla hüdraulikaõli, mida ei tohi segada laaduri hüdraulikaõliga. Enne laaduri külge ühendamist võib olla vajalik töövahendi hüdraulikaõli kontuuri loputamine. Sobimatud õlid võivad põhjustada hüdraulikapumpade ja mootorite kulumist.

Töövahendite kinnitamine

Töövahend kinnitatakse laaduri noole külge, kasutades laaduri noole kiirkinnitusplaati ning töövahendi vastavat osa. Standardvarustusena ühendatakse töövahend kinnitusplaadi kahe manuaalse lukustustihvti abil. Lisavarustusena on saadaval hüdraulilised lukustustihvtid, mida juhitakse elektrilise lüliti abil. Järgmistes punktides on näidatud ühendamise protseduur, olenemata ühenduse tüübist.

Töövahendi laaduri külge ühendamine käib kiirelt ja lihtsalt, kuid seda tuleb teha hoolikalt. Kui töövahend ei ole laaduri külge lukustatud, võib see kukkuda ning põhjustada ohuolukorra. Ärge kunagi sõitke laaduriga ega tõstke noolt või kallutage töövahendit, kui töövahend pole täielikult lukustatud. Ohuolukordade vältimiseks järgige alati allkirjeldatud kinnitustoimingut. Ohuolukordade vältimiseks järgige alati allkirjeldatud kinnitustoimingut. Pidage meeles ka kasutusjuhendis toodud ohutusjuhiseid.



OHT!

Purustuste oht – Veenduge, et lukustamata töövahend ei liigu ega kuku ümber.

Ärge viibige töövahendi ja laaduri vahele jääval alal. Kinnitage töövahend ainult tasasel pinnal. Ärge kunagi liigutage ega tõstke töövahendit, mida ei ole lukustatud.



Lugege alati ka töövahendi kasutusjuhendid lisajuhiseid töövahendi ühendamise ja kasutamise kohta. Töövahendi ühendamise protsess võib nõuda täiendavaid toiminguid lisaks allpool kirjeldatud peamistele sammudele. Järgige alati töövahendi kasutusjuhendi juhiseid.

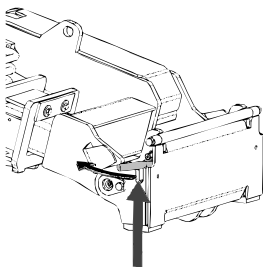

1. samm:

- Tõstke kiirkinnitusplaadi lukustustihvtid üles ja keerake need tahapoole süvendisse, nii et need on lukustatud ülemisse asendis.

Kui teie laadur on varustatud hüdraulilise töövahendi lukustussüsteemiga, vt hüdraulilise lukustussüsteemi kasutamise juhiseid järgmiselt leheküljelt.

- Veenduge, et hüdraulikavoolikud (ning kaablikimp, kui on olemas) ei jää paigaldamisel ette.

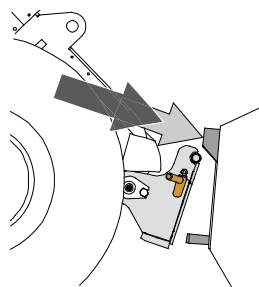

2. samm:

- Pöörake kiirühendusplaati hüdrauliliselt ettepoole kaldus asendisse.
- Sõitke laaduriga töövahendini. Kui teie laaduril on teleskooppoom, võite seda kasutada töövahendi ühendusklambrini ulatumiseks.
- Seadke laaduri kiirkinnitusplaadi ülemised tihvtid kohakuti töövahendi vastavate kinnituskohtadega.

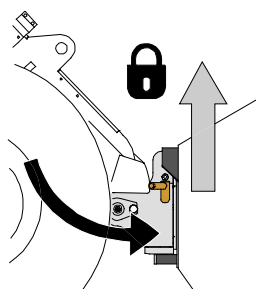

3. samm

- Tõstke poomi pisut üles – tõmmake poomi juhthooba tahapoole, et töövahend maapinnast kõrgemale tõsta.
- Keerake poomi juhthooba vasakule, et keerata kiirkiiritusplaadi alumine osa töövahendi külge.
- Kinnitage käsitsi lukustustihvtid või fikseerige hüdrauliline lukustus.
- **Kontrollige alati, kas mõlemad lukustustihvtid on kinni.**



OHT!

Oht jääda kukkuma töövahendi alla, laaduri juhitavuse kadumise oht allakukkunud töövahendi tõttu – Kontrollige alati, et töövahend oleks täielikult lukustatud.

- Enne töövahendi liigutamist või tõstmist veenduge, et lukustustihvtid on alumises asendis ning on ulatuvad mõlemalt poolt töövahendi kinnitustest läbi.
- Töövahend, mida ei ole laaduri külge korralikult kinnitatud, võib noole või kasutaja peale kukkuda, või kukkuda sõidu ajal laaduri alla, mille tagajärjel laadur kaotab juhitavuse, põhjustades vigastusi või materiaalselt kahju. Ärge kunagi liigutage ega tõstke töövahendit, mis pole täielikult lukustatud mõlema lukustustihvti abil.

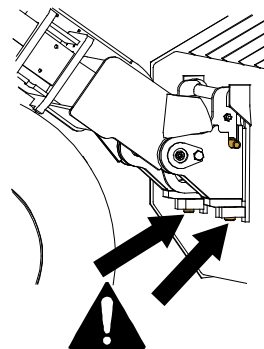

Hüdrauliline töövahendi liitmik

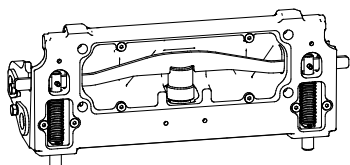

Lisavarustusse kuuluv hüdrauliline töövahendi kinnitusplaat võimaldab töövahendit lukustada ja vabastada juhiistmelt.

Juhtlüliti asub juhtpaneelil paremal (vt lk 50). Lüliti on varustatud liuglukuga, takistamaks töövahendi juhuslikku lukust vabastamist.

Töövahendi kinnitusplaadi sees on hüdrauliline silinder, mis liigutab lukustustihvte üles ja alla. Lukustussüsteemi kasutamiseks peab laaduri mootor töötama.



OHT!

Töövahendi kukkumise oht – Tutvuge laaduri juhtelementidega. Vältige töövahendi kukkumist. Käsitsege hüdraulikaliitmikku ainult siis, kui töövahend on maapinna lähedal.

Kontrollige alati, et lukustustihvtid lukustuks korralikult töövahendite avades, ka hüdraulilise lukustuse kasutamisel. Mõlemad tihvtid peavad olema lukustatud.

Töövahendi hüdraulikavoolikute ühendamine

Töövahendi hüdraulikavoolikutel on mitmikliitmiku süsteem, mis ühendab korraga kõik voolikud.



HOIATUS!

Töövahendi liikumise ja hüdraulikaõli väljatungimise oht – Ärge kunagi ühendage ega eemaldage kiirliitmikke ega muid hüdraulikakomponente sel ajal, kui lisahüdraulika juhthoob on lukustatud või kui süsteemis on rõhk. Hüdraulikaliitmike ühendamine või lahtiühendamine rõhuga süsteemis võib põhjustada töövahendi ootamatuid liikumisi, või kõrgsurvevedeliku väljapaiskumist, mis võib põhjustada raskeid kehavigastusi või põletusi. Enne hüdraulika lahtiühendamist tee ohutu seiskamise toiming.

Mitmikliitmiku süsteemi ühendamine:

1. Seadke töövahendi liitmiku tihvtid kohakuti laaduri liitmiku avadega. Mitmikliitmik ei ühendu, kui töövahendi liitmik on tagurpidi.
2. Ühendage ja lukustage mitmikliitmik – selleks keerake hooba laaduri suunas.

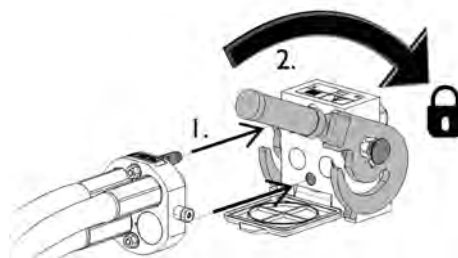

Hoob peaks kergelt liikuma lõpuni lukustusasendisse. Kui hoob ei liigu sujuvalt, kontrollige liitmiku joondust ja asendit ning puhastage liitmikud. Seisake laadur ning vabastage hüdraulikasüsteemist jääkrõhk.

Mitmikliitmiku süsteemi lahtiühendamiseks:

Enne lahtiühendamist langetage töövahend kindlale ja ühtlasele pinnale.

1. Lülitage laaduri lisahüdraulika välja.
2. Vajutage avamisnupule ning samal ajal keerake hooba, et liitmik lahti ühendada.
3. Pärast töö lõpetamist pange mitmikliitmik selle hoidikusse töövahendil.

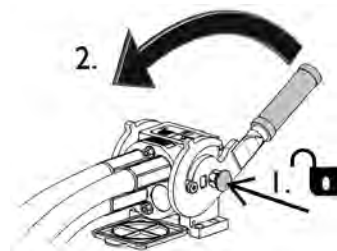

TÄHELEPANU

Hoidke kõik kinnitused võimalikult puhtad; kasutage nii töövahendil kui laaduril kaitsekorke. Mustus, jää jms võib kinnituste kasutamist raskendada. Ärge kunagi jätke voolikuid maapinnale ripnema; paigaldage töövahendi hoidikule kinnitused.

TÄHELEPANU

Töövahendit kinnitades veenduge, et hüdraulikavoolikud ei ole liiga pikaks venitatud ning ei ole asendis, kus need võivad töö ajal masina ja töövahendi vahele lõksu jääda.

Lisahüdraulika kasutamine

Lisahüdraulikat (hüdrauliliselt juhitavaid töövahendeid) juhitakse juhtpaneeli hoovaga, või 6 funktsiooniga juhtkangi nuppudega (vt lk vt lk 59).

Hoova lukustusasend lihtsustab selliste töövahendite kasutamist, mis vajavad pidevat õlivoolu (pöörlev hari, kaevur jne). Et vältida mootori asjatut koormamist, vabastage hoob, kui te töövahendit parajasti ei kasuta.



OHT!

Purustamise ja kinnijäämise oht, liikuvate osadega kokkupuutumisest tulenev oht – Töötava töövahendi lähedale minek võib kaasa tuua raskete kehavigastuste ohu. Enne juhiistmelt lahkumist või mootori seiskamist lülitage lisahüdraulika välja. Kasutage juhtelemente ainult juhiistmel istudes. Järgige ohutu seiskamise toimingut.

Lisahüdraulika juhthoob ja juhtkangi elektrilised lülitid (vt lk vt lk 59) juhivad hüdraulikat järgmiselt:

1. Juhthoova lukustusasendi poole liigutamine suunab hüdraulikavoo avasse 1.
See on tavaliselt töövahendi tavaline või positiivne liikumine.
2. Hoova liigutamine lukustusasendist eemale suunab hüdraulikavoo vastassuunas, avasse 2.
3. 3. ava on vaba tagasivool paaki. Seda on vaja mõningate töövahenditega.
4. 4. ava on integreeritud elektripesa elektriliste valikuliste töövahendite juhtlülitite paketi tarvis.

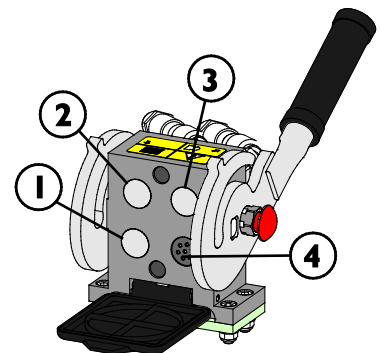

HOIATUS!

Masina osade, kivide, mulla ja muu prahi eemalepaiskumise oht – Töövahendi ülekiirus võib põhjustada kehavigastusi või töövahendi ohtlikku liikumist. Liigse kiiruse korral võib töövahend puruneda ja põhjustada ohuolukorra, paisata eemale objekte või põhjustada liigset müra ja vibratsiooni. Ärge kunagi ületage töövahendi maksimaalset lubatud hüdraulikavoolu. Vaadake õige hüdraulikavoolu kogus järele töövahendi kasutusjuhendist ja kasutage skeemi käesoleva kasutusjuhendi leheküljel 41.

Hüdraulikasüsteemi jääkrõhu vabastamine

Veenduge, et hüdraulikasüsteemis pole rõhku, mis võiks hooldamise ajal ohtu põhjustada.

Hüdraulikasüsteemi rõhu vabastamiseks:

1. Laske nool täielikult alla ja asetage töövahend kindlalt maapinnale
2. Lülitage laadur välja
3. Liigutage kõiki juhthoobasid, sealhulgas teleskoopnoolt ja lisahüdraulika juhthooba, mõned korrad lõppasenditesse

Pidage meeles, et rõhu vabastamisel võib nool või töövahend liikuda. Liigutage hoobasid, kuni kogu liikumine on seiskunud.

Täiendav lisahüdraulika kinnitus

Lisahüdraulika kinnitus on kahefunktsiooniline, kahe liitmikuga. Paar standardset hüdraulika kiirliitmikku asub laaduri tagaosas, mitmikliitmiku kõrval.

- Enne tavalitmiike ühendamist või lahtiühendamist vabastage hüdraulikarõhk, nagu kirjeldatud leheküljel 100.
- Tavalitmiike kinni- ja lahtiühendamiseks liigutage välisliitmiku otsas olevat kraed
- Pange tähele, et laaduri ja töövahendi värvilised korgid saab töö ajaks üksteise külge kinnitada, nii koguneb neisse vähem tolmu.
- Tavalisi kiirliitmikuid ühendades võib liitmikest tulla väheses koguses õli. Kandke kaitsekindaid ning hoidke lapp lähedal, et seadmed puhtad hoida.

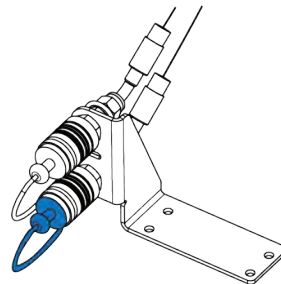

Hüdraulikaliitmiku kasutamiseks:

Lisaväljundit juhitakse eraldi kahe-suunaliste juhthoobadega, mis asuvad juhiistmest paremal. Eesmist ja tagumist hüdraulikat saab kasutada samaaegselt. Töövahendi seiskamiseks laske juhthooval liikuda neutraalasendisse.

Kiirliitmikud saab ühendada viisil, mis muudab juhthoova töö vastupidiseks. Iga kord, kui töövahendi laaduri külge ühendate, kontrollige selle juhitavust. Hoidke liitmikud puhtad ning kasutage kaitsekorke.

Ühendusadapterid

Avant pakub ühendusadaptereid, et hõlbustada teatud töövahendite kasutamist. Vaadake iga töövahendi kasutusjuhendist, kas adapterit võib kasutada.

Kõik adapteri tüübid lukustatakse laaduri kiirkinnitusplaadi külge. Adapteritel on sarnane kiirliitmikusüsteem töövahendi lukustamiseks adapteri ja laaduri külge.

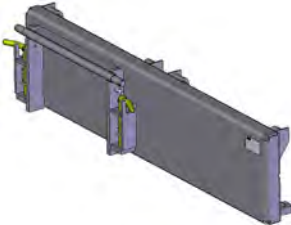

Küljele kallutatavad adapterid A37097 ja A37166

Küljele kallutatav adapter on jäik adapterplaat, mis liigutab töövahendit 60 cm paremale või vasakule küljele, olenevalt mudelist. See on mõeldud parema külgsuunas ulatumise jaoks töövahendiga, mida kasutatakse maapinnal, nagu näiteks teeservade niidukid.



Hüdrauliline küljele nihutuse adapter A37235

Hüdrauliline küljele nihutuse adapter võimaldab lihtsat, sujuvat töövahendi küljele kallutamist, mida juhitakse juhiistmelt. Konstruksioon koosneb tugevatest liugjuhikutest, mida saab ka määrada.

Kui hüdrauliline töövahend paigaldatakse hüdraulilise küljkallutusadapteri külge, peab laadur olema varustatud lisavarustusse kuuluva lisahüdraulika väljundiga esiosas. Töövahendi voolikud kinnitatakse mitmikliitmiku külge ja küljele kallutatava adapteri voolikud lisavarustusse kuuluva väljundi külge.

Lisainfot küljele kallutatava adapteri saadavuse kohta küsige Avanti müüjalt.



Kallutusadapter A34148 või A36505

Kallutusadapteriga saab töövahendit kallutada küljele, tänu millele on võimalik:

- Vormida maastikku kopa või tasandajaga
- hoida tõstekahvli loodis kallakutel sõitmise ajal
- laadida kaubaaluseid ebatasasel maapinnal
- tasandada pinnast ebatasasel maastikul

Kallutusadapter on mõeldud peamiselt mittehüdrauliliste töövahendite jaoks. Lisavarustusse kuuluva teise lisahüdraulika väljundiga esiosas on võimalik kasutada hüdraulilisi töövahendeid, nagu „neli ühes“ kopp, hüdraulilise küljkallutusega tõstekahvel, haarats ja tehismuru töövahend samaaegselt.



Pöörlev adapter A424406

Pöörlev adapter on mõeldud samasuguste tööde jaoks nagu kallutatav adapter. Täielikult pöörlev adapter võimaldab töövahendit täiesti ümber pöörata. Sellest võib olla abi tasandustöödel.



Küljele nihutamise varras 1200 A449089

Küljele nihutamise varras 1200 on mõeldud niiduki tüüpi töövahendite jaoks, mida kasutatakse maapinnal või veidi selle kohal. Küljele nihutamise varras on jäik adapterplaat, mis liigutab töövahendit 120 cm paremale või vasakule küljele, olenevalt vajadusest.



HOIATUS!

Übermineku oht – Küljele kallutatav adapter vähendab oluliselt laaduri stabiilsust külgsuunas. Kasutage kõiki adaptereid ettenähtud tööde jaoks, vastavalt iga töövahendi tootja kasutusjuhendile. Laaduri üldkasutuse jaoks eemaldage kõik adapterid. Adapterid vähendavad laaduri stabiilsust ja neid tohib kasutada ainult tasasel maapinnal.



ETTEVAATUST!

Adapterplaadid vähendavad tõstevõimet - Ärge kasutage adaptereid raske koorma ega töövahendiga. Adapterplaadid nihutavad töövahendi raskuskeskme laadurist veelgi kaugemale. See suurendab übermineku ohtu ning võib piirata raskete töövahendite kasutamist.

TÄHELEPANU

Ühendusadapterid on mõeldud kontreetse töövahendite jaoks, mida võib vastava adapteriga ohutult ja efektiivselt kasutada. Adapterid ei ole mõeldud üldkasutuse jaoks. Kõik adapterid tuleb laadurilt eemaldada, kui vastavat töövahendit enam ei kasutata.

TÄHELEPANU

Ärge kasutage klamberadaptereid, mis on mõeldud 200 seeria 1 töövahendite jaoks teistel laaduritel. 200 seeria 1 töövahendid pole mõeldud kasutamiseks teiste laadurimudelitega peale 200 seeria mudelite.

Hoidmine, transport, sidumiskohad ja tõstmine

Enne laaduri transportimist või tõstmist:

- Paigaldage liigendraami lukustus, vt lk 111
- Laske nool alla



Lukustage alati raamilukustus enne laaduri transportimist või tõstmist. Lisaks ärge unustage eemaldada raamilukk ja testida laaduri juhtsüsteemi pärast transportimist.

Sidumiskohad

Laadur tuleb kindlalt kinnitada näiteks haagisel transportimiseks. Kasutada tuleb kõiki nelja sidumiskohta. Kui töövahend on kinnitatud, tuleb see ka kinni siduda.

Standardvarustuses on neli sidumiskohta:

- Kaks esiraamil, noole lähedal
- Kaks tagaraamil, vasturaskuse lähedal

Sidumiskohad on laaduri esiosas:



Sidumiskohad on laaduri tagaosas:



Laaduri ettevalmistamine transportimiseks:

1. Kinnitage alati koorem. Enne isegi lühikese transpordimaa läbimist veenduge, et kõik seadmed ja vahendid on kinni seotud.
 - Võib juhtuda, et töövahendidid on vaja kinni siduda eraldi.
2. Langetage nool täiesti alla.
3. Lukustage liigendraami lukustus.
4. Kasutage alati rihmasid või kette, mis on heas seisukorras ja lubatud koormakinnitusvahenditena kasutamiseks. Kontrollige kõiki konkse ja lukkuseid.
5. Pidage silmas raskuse jaotumist laaduril. Vahel võib olla vajalik laadida esmalt laaduri tagaosa.
6. Kontrollige alati, et laadur oleks tasakaalustatud, kui koorem on küljel või esi-/tagaosas. Haagis ei tohi kunagi tekitada vertikaalset tõstejõudu pukseeriva sõiduki haagise kinnitusele.
7. Kontrollige, et kõik paneelid oleks paika lukustatud. Eemaldage süütevõti ja kõik lahtised esemed, mis võivad transportimise käigus ära tulla.
8. Kaaluge transpordikatte kasutamist, et kaitsta laadurit mustuse eest transportimise ajal. Vt allolevat pilti.

Transpordikate

Laaduri katmiseks transportimise ajal on saadaval transpordikate. Võtke ühendust Avanti edasimüüjaga.



TÄHELEPANU

Ärge kasutage suletud transpordi- ja veokatet pikka aega järjest, kuna see soodustab niiskuse kondenseerumist ja seetõttu ka korrosiooni. Püsivalt võib kasutada kergkatet.

Transportimine haagisel

Laaduri transportimise korral haagisel kontrollige, et koorma raskuskese oleks haagise esisillal. Laaduri nõuetekohaseks laadimiseks võib olla vajalik laadida laadur haagisele tagaosa eespool.

Töövahendita laaduri raskuskese on tagasillast veidi eespool. Arvestage töövahendi suurst ja kaalu ning võimalikke laadurile paigaldatud vasturaskusi. Kinnitage laadur ja selle töövahend alati haagise külge.

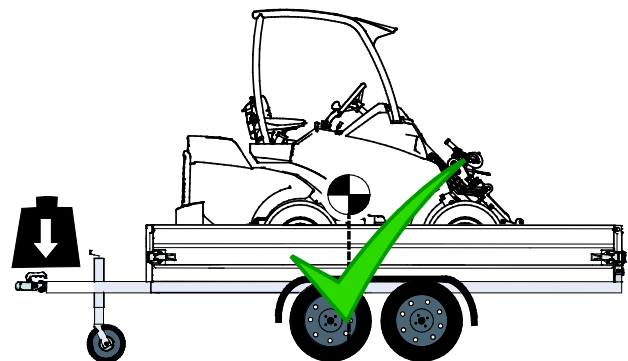

Vedava sõiduki juhitavuse kadumise oht – Ärge kunagi laadige laadurit nii, et veotiisel kerkib tõstejõu mõjul üles.

Haagist ei tohi kunagi koormata selliselt, et raskuskese asub haagise silla taga. Kui haagis koormatakse selliselt, võib haagis põhjustada vedava sõiduki juhitavuse kadu.

Koormus vedava sõiduki haagise kinnitusele ei tohi kunagi olla negatiivne. Haagise kinnituse lahtiühendamisel võib veotiisel üles liikuda.

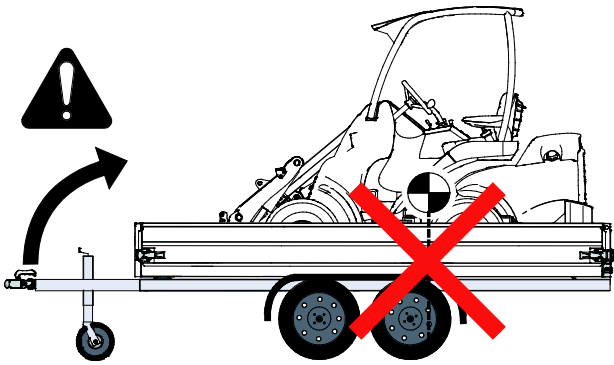

Haagise koorma hindamisel võtke arvesse kõiki täiendavaid lisaraskusi, töövahendeid ja muud varustust. Täiendavad vasturaskused, lisaks lisavarustusele ja seadmetele, võivad muuta laaduri raskemaks kui identifitseerimisplaadil märgitud. Ärge kunagi ületage haagise, vedava sõiduki jne maksimaalset lubatud masse.

Kontrollige alati vedava sõiduki maksimaalset lubatud veotiisli kaalu. Soovitav on kaaluda veotiisli kaaludel. Laaduri asendi vähene muutumine haagisel võib muuta veotiisli koormuse liigseks või negatiivseks, mistõttu vedav sõiduk muutub ebastabiilseks. Kontrollige alati, et veotiisli oleks mõõdukas koormus, vedava sõiduki juhendis märgitud piires.

Sidumisvõimalused

Valikuline lisavarustus sagedaseks haagisel transportimiseks

Kui laadurit transportitakse sageli haagisel, on saadaval valikulised allklambrid koorma hõlpsamaks kinnitamiseks.

Allklamber A418623 paigaldatakse tagumisele pörkerauale või vastukaalule



Allklamber A418623 paigaldatakse tagaraami küljele



Külgpaigalduse jaoks on tarvis kahte klambrit.

Kinnitage allklamber rattarummu külge A423091

Paigaldatud rattarummule viie poldiga:



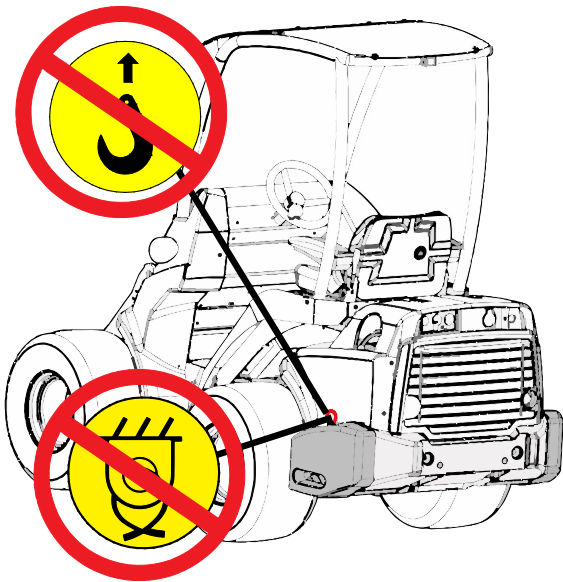

OHT!

Laaduri liikumise või kukkumise oht – Ärge kunagi tõstke ega kinnitage laadurit vasturaskustest. Aasad täiendavate vasturaskuste küljes on mõeldud üksnes vasturaskuse paigaldamiseks või eemaldamiseks. Ärge kunagi püüdke tõsta laadurit vasturaskustest ega kasutage vasturaskusi sidumiskohtadena. **Eemaldage alati aasad vasturaskustelt kohe pärast paigaldamise lõpetamist.**

Hoiulepanek

Kui laadurit on vaja hoida õues, katke see kinni selleks mõeldud ilmastikukindla kattega (osa nr 65436).



Enne pikaajalist hoiulepanekut (üle 2 kuu) valmistage laadur ette, tagamaks laaduri pikka tööiga ja laitmatut talitlust.

- Enne hoiulepanemist on soovitatav lasta läbi viia regulaarne hooldus. Võtke ühendust Avanti volitatud hooldustöökojaga.
- Puhastage laadur hoolikalt.
- Kontrollige värvipinda ja vajadusel parandage kahjustused, vältimaks roostekahjustuste tekkimist.
- Määrige määrdepunkte ja õlitage silindrite kolvivaraid.
- Eemaldage laadurilt aku ja hoiustage see jahedas, õhutatud kohas. Laadige akut kord kuus.
- Võimalusel hoidke laadurit siseruumides. Ärge hoidke laadurit otsese päikesevalguse käes.
- Mootori pikaajalise hoiulepaneku kohta lugege mootori kasutusjuhendist.
- Täitke rehvid soovitatud rehvirõhuga.
- Täitke kütusepaak ja hüdraulikaõli paak maksimum-märgiseni.
- Katke kinni mootori väljalasketoru ava.

Laaduri tõstmine

ROPS turvakaarega laaduri tõstmine: ROPS raamiga laaduri tõstmise korral kasutage nelja tõsteaasa, mis on heaks kiidetud tõstmise otstarbel kasutamiseks ja vähemalt 2000 mm (79 tolli) pikkused. Viige tõsterihmad ümber kõigi ROPS turvakaare postide. Tõstekomplekt A418706 sisaldab kõiki vajalikke osi ja üksikasjalikke juhiseid ROPS raamiga laaduri tõstmiseks.

Veenduge, et tõsteaasad ei saa liikuda ja et laadur ei kõigu tõstmise ajal. Viige tõsterihmad ümber kõigi ROPS turvakaare postide ning veenduge, et need ei ole kinni nt teravate nurkade küljes ning ei saa seetõttu kahjustada.

Kabiin GT: Kabiiniga GT varustatud laaduri tõstmiseks on tavis spetsiaalset tõstevarustust, nagu tõstelatt ja ketid. Laadurit saab tõste sidumiskohtadest esi- ja tagaamil.

Kabiin L: Kui tõstate laadurit, mis on varustatud kabiiniga L, eemaldage enne tõstmist aknapaneelid (esi-, külje- ja tagaakna paneel).



HOIATUS!

Laaduri mahakukkumise oht – Laaduri tõstmisel kasutage sobivaid seadmeid ja järgige ohutusjuhiseid ning ohutut praktikat.

- Eemaldage laadurilt rasked töövahendid ja võimalikud lisaraskused.
- Laske nool alla.
- Paigaldage laadurile liigendraami lukustus.
- Järgige iga kabiinitüübi tõstekomplektide kasutusjuhendi juhiseid.
- Ärge kunagi tõstke laadurit, milles on inimesi.

Tõstke laadurit võimalikult sujuvalt ning ärge laske sell kukkuda ega kõikuda.

Järgmisel pildil on näidatud ROPS raamiga laaduri tõstmine nelja tõsteaasa abil:

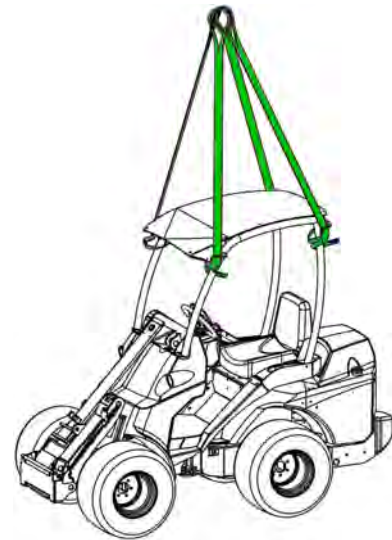

HOIATUS!

Laaduri kukkumise oht – Ärge kunagi püüdke tõsta laadurit vasturaskustest ega kasutage vasturaskusi sidumiskohtadena.

Aasad täiendavate vasturaskuste küljes on mõeldud üksnes küljeraskuste paigaldamiseks või eemaldamiseks. Eemaldage aasad vasturaskustelt, et takistada nende kasutamist.

Pukseerimine (masina äratoomine)

Laadurit ei saa pukseerida. See on varustatud hüdrostaatilise ülekandega ja hüdraulilise parkimispiduriga, mida saab vabastada ainult siis, kui mootor töötab ja hüdraulikasüsteemis on piisvalt rõhku. Kui tekib tehniline rike ja mootorit ei saa käivitada või see ei käivitu, tuleb laadur eemale vedada teise masinaga või tõsta nt kahveltõstukiga ja transportida hooldustöökotta.

Parandus ja hooldus



OHT!

Vigastuste oht – Kui laadur on kahjustatud või kehvasti hooldatud, võib see tekitada või suurendada õnnetuste ohtu.

Laaduri pika tööea tagamiseks on oluline hoida seda heas korras. Selles peatükid loetletud hooldustoiminguid võivad teha väljaõppinud või kogenud kasutajad. Kui te pole kindel, kuidas mõnd hooldustoimingut teha, küsige enne hooldustööde alustamist hooldustöökojast lisainfot.

Kui hooldusgraafikut ei järgita ning tehakse parandustöid, mida pole selle kasutusjuhendi tabelis märgitud, ei pruugi garantii katta laadurile tekkinud kahjustusi.

Varuosi saab tellida Avanti müüjalt või volitatud hooldustöökojast. Küsimuste korral või info saamiseks võtke ühendust kohaliku Avanti teeninduse või edasimüüjaga.

Ohutusnõuded



HOIATUS!

Hooldus- või remonditööde tegemisel järgige alati peamisi ohutusprotseduure ning pidage meeles järgmisi juhiseid:

1. Enne hooldus- või remonditööde alustamist lülitage laadur välja ja laske sel jahtuda.
 2. Aktiveerige parkimispidur.
 3. Lülitage aku massilüliti sisse (asend VÄLJAS):
 4. Hoidke nool langetatud asendis. Noole all töötades paigaldage ja kinnitage hooldustugi noole silindrile.
 5. Kui masinat on vaja tõsta nt rehvide vahetamiseks, paigaldage raamilukustus.
 6. Enne elektrisüsteemi või aku kallal töötamist ühendage aku lahti.
- Varuosade hankimiseks või lisainfo saamiseks hooldusprotseduuri kohta võtke ühendust Avanti edasimüüjaga või Avanti hooldustöökojaga.



HOIATUS!

Põletuste, sisselõikamise ning õli või mustuse väljapaiskumise oht – Kasutage kõikide hooldustoimingute tegemisel kaitseprille.

Kandke alati kaitsekindaid, kaitseprille ja kaitserõivastust. Kuumad pinnad ja teravad servad võivad põhjustada vigastusi. Ka õli ja määrdetahvli sattumine võib nahka kahjustada, seepärast peske pärast kokkupuudet õliga käed põhjalikult puhtaks.



**OHT!**

Lekkinud kõrgsurvevedelik võib tungida läbi naha ja põhjustada tõsiseid vigastusi – Ärge kunagi puutuge rõhu all olevaid komponente.

Enne hüdraulikakomponentide käsitlemist veenduge, et töövahendi ja laaduri hüdraulikasüsteemist on kogu rõhk välja lastud. Kinnitust pingutades või lahti keerates ärge pange oma kätt kinnituse lähedale, ning ärge kunagi kasutage lekete otsimiseks käsi. Kui kahtlustate leket, pange arvatava lekkekoha alla papitükk.

Pöörduge kohe arsti poole, kui hüdraulikavedelik on tunginud läbi naha või kui seda kahtlustate. Kohene arstiabi on oluline, et minimeerida võimalikke tõsiseid vigastusi, mida põhjustab läbi naha tunginud õli. Algne vigastus võib olla vaevunähtav, kuid mõne tunniga võib sellest tekkida tõsine vigastus.

**HOIATUS!**

Lekkivast hüdraulikaõlist tingitud vigastuste ja põletuste oht – Ärge kunagi kasutage laadurit ega töövahendeid, kui esineb hüdraulikasüsteemi lekkeid.

Kontrollige hüdraulikavoolikuid ja -komponente ainult siis, kui laadur on ohutult seistatud ja hüdraulikasüsteemi rõhk vabastatud. Kõrvaldage kõik lekked kohe peale avastamist, sest väike leke võib kiiresti muutuda suureks. Lekkiv hüdraulikavedelik võib põhjustada raskeid kehavigastusi ning kahjustab ka keskkonda. Kuum hüdraulikaõli võib põhjustada tõsiseid põletusi.

Kontrollige hüdraulikavoolikuid mõrade ja kulumise suhtes. Jälgige voolikute kulumist ja peatage laadur, kui mõne vooliku pinnakate on kulunud. Kui leiate lekkekoha, tuleb lekkiv voolik vm osa välja vahetada.

Ka hüdraulikaõli korduv või pikaajaline kokkupuude nahaga võib nahka kahjustada, seepärast peske pärast kokkupuudet õliga käed põhjalikult puhtaks.

Hoidke keskkonda



Seadmes olevad vedelikud on keskkonnale kahjulikud. Ärge kunagi laske vedelikel keskkonda sattuda.

Koguge jääkõli jm vedelikud kokku ning viige jäätmejaama. Muude osade ringlussevõtu või äraviskamise kohta küsige kohalikust omavalitsusest või jäätmejaamast.

Laadurid, mis on varustatud sujuva sõitmise süsteemiga:

**HOIATUS!**

Hüdraulikaõli purskumise oht – Isoleerige hüdraulikasüsteemi akumulaator enne hooldamist.

Kui laadur on varustatud sujuva sõitmise funktsiooniga, on noole hüdraulikakontuuri paigaldatud rõhuakumulaator. Ärge ühendage lahti ühtegi hüdraulikasüsteemi komponenti, enne kui akumulaator on kontuurist isoleeritud ja jääkrõhk on välja lastud.

Mootoriruum ja panipaigad laaduril

Juurdepääs mootoriruumile

Enne mootoriruumi avamist lülitage laadur välja ja laske laaduril jahtuda.

Mootorikapoti avamiseks avage kiirlukustused kapotil ja tõstke kõrvale.

Mootoriruumis ei ole panipaiku.



HOIATUS!



Põletuste oht – Laske laaduril jahtuda enne katete avamist.

Mootori osad, väljalaskesüsteem ja hüdraulikasüsteemi osad võivad olla pärast kasutamist äärmiselt kuumad.

Hoiatussilt asub nähtaval kohal tagumise katte all. Kuumad piirkonnad on kõik mootoriga seotud osad, väljalaskesüsteem ning hüdraulikasüsteemi komponendid ja voolikud. Muud mootoriruumi ja laaduri raami osad võivad samuti kuumad olla.

Kuumast jahutusvedelikust tingitud põletuste oht – Ärge kunagi avage radiaatorit ega mahutit. Ärge kunagi avage rõhu all olevat jahutusvedeliku süsteemi, kui mootor on kuum. Kuum jahutusvedelik võib välja paiskuda, põhjustades tõsiseid põletusi. Enne avamist laske mootoril täielikult jahtuda.

Kontrollige jahutusvedeliku taset, ilma radiaatorit või mahutit avamata, kontrollides eraldi jahutusvedeliku mahutit. Lisage jahutusvedelikku jahutusvedeliku mahutisse, kuid mitte radiaatori korgi avamise teel.



HOIATUS!



Liikuvate osadega kokkupuutumise oht – Lülitage alati mootor välja enne mootoriruumi avamist. Mootori jahutusventilaator, generaatoririhm ja rihmarattad liiguvad suurel kiirusel, kui mootor töötab. Ärge kunagi avage mootorikapotti, sellal kui mootor töötab.

Panipaigad kabiini sees

Kabiinis asuvad panipaigad juhiistme ümber ja mujal. Paigutage esemed selliselt, et need ei häiriks laaduri juhtelemente ega blokeeriks nähtavust.



HOIATUS!

Tulekahju ja põletuste oht – Ärge kasutage mootoriruumi panipaigana. Mootoriruumis ei ole panipaiku. Ärge pange mootoriruumi mingeid esemeid ja hoidke mootoriruum alati puhtana. Mootori ja heitgaasisüsteemi kuumus põhjustab tuleohtu, kui esemed asetatakse mootori lähedale või kui mootori ümbrus on must.

Hooldustoe ja raamilukustuse paigaldamine

Noole hooldustoe paigaldamine:

Noole tõstesilindri punane hooldustugi asub noole tipu all, töövahendi kinnitusplaadi taga.

Selleks, et nool püsiks hooldustoimingute ajal ülaasendis, paigaldage noole tõstesilindri kolvivarre külge hooldustugi. Fikseerige hooldustugi, lukustades selle toel oleva pika kruvi abil kolvivarre külge.



HOIATUS!



Koorma kukumine - Muljumisoht. Enne laadurinoole alla minekut toestage laadurinoole alati kaasasoleva hooldustoega. Enne laaduri parandamist või hooldamist eemaldage laaduri küljest koorem ja töövahendid.

Hooldustugi paikneb noole tipus



Hooldustugi paigaldatud



Raamilukustus:

Punast raamilukustusvarrast hoitakse juhiistme konstruktsiooni all.



See lukustusvarras on mõeldud liigendraami lukustamiseks, et laaduri raam püsiks nt tõstmise või transportimise ajal otse.

Raamilukustuse lati avad asuvad laaduri vasakul küljel, astme all.

1. Lükake lati konksukujuline ots läbi laaduri tagaraamis oleva ava.
2. Keerake latt eesimse ava poole. Teine ots peaks püsima kinni tagaraamis olevas avas.
3. Joondage lati auguga ots ja raamid, keerates rooli. Seda saab teha ilma laadurit käivitamata.
4. Kui joendus on valmis, lükake latt asendisse ning lukustage splindiga.



Igapäevase ülevaatus ja regulaarse hoolduse graafik

Laadurit tuleb hooldada, et hoida seda heas ja ohutus seisukorras. Kasutusjuhendi käesolevas jaotises on toodud laaduri ja selle mootori hooldus- ja paranduskohad ning -vahemikud. Järgnevatel lehekülgedel on nummerdatud järjestuses täpsemad juhised iga parandustoimingu kohta.

Käesolevas kasutusjuhendis on nõutav hooldus jaotatud järgmisteks osadeks:

1. Igapäevane hooldus, mida saavad teha kõik laaduri kasutajad ilma eriseadmeteta või väljaõppeta. Tööriiti osana kontrollige laaduri ja selle seadmete seisukorda enne laaduri käivitamist. Kõrvaldage tuvastatud probleemid,
2. Laaduri ja mootori regulaarne hooldus, mis võib nõuda spetsiaalseid seadmeid ja väljaõpet. Hooldusgraafik nõuab laaduri põhjalikumat ülevaatus lisaks igapäevasele ülevaatusle.

Mõned regulaarsed hooldustoimingud on mõeldud professionaalsete hooldustehnikute poolt tegemiseks. Need hooldustoimingud on vastavalt tähistatud hooldusgraafiku tabelis ning iga hooldustoimingu juhistes. Volitatud Avanti hooldustöökodadel on olemas vajalikud eritööriistad ja seadmed.

Kõiki hooldus- ja remonditöid tuleb teha väljalülitatud mootoriga, v.a need kontrollid, mis on mõeldud spetsiaalselt töötava mootoriga läbiviimiseks.

Järgige soovitatud hooldusgraafikut. Dokumenteerige teostatud hooldustööd. Võtke ühendust Avanti volitatud hooldustöökojaga, kui teil on küsimusi hooldustoimingute osas või kui vajate varuosi.

TÄHELEPANU

Hoidke laadurit heas seisukorras. Tehke alati igapäevased hooldustoimingud ja järgige hooldusgraafikut. Puudulik hooldus võib oluliselt ja kiiresti vähendada laaduri tööiga ning tekitada turvalisusega seotud ohtusid.

Esimene hooldus 50 töötunni järel

TÄHELEPANU

Ärge unustage läbi viia esimest hooldust 50 töötunni järel. Esimene hooldus on väga oluline hüdraulikasüsteemi talitluse ja vastupidavuse tagamiseks. Kõik hüdraulikasüsteemi komponendid töötatakse sisse esimese 50 töötunni jooksul, mille tagajärjel koguneb hüdraulikaõlis ja filtrites esmase kulumise jääkprodukte. Kui esimest hooldust ei tehta õigeaegselt, võivad hüdraulikapumbad, mootorid ja ventiilid parandamatult kuluda. Garantii ei kata tegemata hooldusest tingitud kahjustusi. Esimene hooldus hõlmab ka toiminguid, mis on muul moel olulised laaduri ohutuse ja töökindluse tagamiseks.

TÄHELEPANU

Märkige üles teostatud regulaarne hooldus käesoleva kasutusjuhendi leheküljel 149. Kõik regulaarsed hooldustoimingud tuleb üles märkida ja allkirjastada tabelis hoolduse läbi viinud hooldustehniku poolt. Kahjustused või kulumine, mis on tingitud puudulikust hooldusest, pole kaetud garantiiga.

Igapäevane hooldus ja ülevaatus

- Enne iga töökorra algust tehke ring ümber laaduri ja kontrollige see üle. Tehke allpool loetletud toimingud iga päev enne laaduri kasutamise alustamist ning iga 10 töötunni järel.
- Kontrollige vähemalt järgmiseid loetletud punkte. ärge kasutage laadurit, kui märkate mõne loetletud osa või muude laaduri osade juures probleeme. Vt järgmistelt lehekülgedelt kõikide allpool loetletud hooldustoimingute üksikasjalikku kirjeldust.
- Seadistage iste ja peeglid (kui on olemas) nii, et saate võtta mugava tööasendi ning teil on juhiistmelt takistamatu vaateväli. Kontrollige, et aknad ja peeglid oleks puhtad.
- Kontrollige varustust KABIINIL GT (kui on paigaldatud). Vt lk 77.
- Kontrollige, kas kõik laaduri juhtelemendid töötavad korralikult.
- Kontrollige tööpiirkonda. Vajaduse korral eemaldage või tähistage takistused, mis võivad ohustada turvalisust või laaduri stabiilsust.

	Igapäevased ja iganädalased ülevaatused	Kontrollige enne iga töövahetuse algust	Kontrollige kord nädalas
1	Lisage kütust	■	■
2	Kontrollige laaduri, selle seadmete ja ohutussiltide üldist seisukorda	●	●
3	Puhastage laadur	■	●
4	Lisage mäaret määrimispunktidesse	●	●
5	Kontrollige noolt ja muid metallkonstruktsioone visuaalselt	●	●
6	Kontrollige poltide, mutrite ja liitmike pingutust	●	●
7	Kontrollige rattaid	●	●
8	Kontrollige töövahendit ja kiirkinnitusplaati	●	●
9	Kontrollige hüdraulikaõli taset	■	●
10	Kontrollige kabiini õhufiltrit	■	●
11	Kontrollige mootori õlitaset	■	●
12	Kontrollige mootori jahutusvedeliku taset	■	●
13	Kontrollige veeseparaatorit	■	■
14	Kontrollige mootori õhufiltri elementi	■	●
15	Kontrollige akut ja elektrijuhtmeid	●	●
16	Testige noole liikumist	●	●
17	Testige juht- ja roolisüsteemi	●	●
18	Testige parkimispidurit	■	●
19	Kalibreerige koormasensor, kui vastukaalusid lisatakse või eemaldatakse	■	■

- Hooldustoiming
- Kui vaja

Regulaarne hooldus

Lisaks igapäevastele ja iganädalastele hooldustoimingutele tuleb regulaarselt läbi viia järgmised hooldusprotseduurid.

Mõned loetletud hooldustoimingutest nõuavad erioskusi, seadmeid ja teadmisi ning neid tohivad teostada ainult professionaalsed tehnikud. Võtke ühendust Avanti edasimüüjaga, et leida oma lähim Avanti hooldustöökoda.

	Regulaarse hoolduse graafik	Esimese 50 töötunni järel	400 töötunni järel või kord aastas (olenevalt sellest, kumb saab enne täis)
1	Vahetage mootori õhufilter	■	●
2	Vahetage mootoriõli	-	●
3	Vahetage mootori õlifilter	-	●
4	Vahetage hüdraulikaõli	●	●
5	Kontrollige hüdraulikaõli filtreid	●	●
6	Puhastage või vahetage välja hüdroõlipaagi tuuluti	●	●
7	Vahetage kütusefiltrid välja	-	●
8	Kontrollige kütusevoolikuid	●	●
9	Puhastage kütusepaak	-	●
10	Kontrollige akut ja selle juhtmeid, paigaldust, seisukorda ja laadimismahtu	●	●
11	Kontrollige elektrijuhtmeid, releesid ja muid elektrilisi komponente*	●	●
12	Kontrollige hüdrovoolikuid, liitmikke ja muid hüdraulikakomponente	●	●
13	Mõõtke lisatarvikute ja noole hüdraulikasüsteemi rõhku, vajadusel reguleerige*	●	●
14	Mõõtke muutuva töömahuga pumba laadimisrõhku*	●	●
15	Mõõtke võimsuse reguleerimisventiili, vajadusel reguleerige*	●	●
16	Kontrollige ja reguleerige teleskoopnoole liugplaate, vajadusel vahetage välja*	●	●
17	Kontrollige ajamimootorite kinnitust ja talitlust*	●	●
18	Testige ja kontrollige mootorit vibratsiooni, müra ja laitmatu talitluse suhtes*	■	●
19	Kontrollige turvakaart, istet, turvavööd, tagurdussignaali ning paigaldatud lampe ja helkureid	■	●
20	Hooldage hüdraulilise töövahendi lukustussüsteemi*	●	●
21	Kontrollige keskliigendit	●	●
22	Vahetage kabiini õhufilter	■	■
23	Testige õhukonditsioneerisüsteemi, vajadusel hooldage*	●	●

*Tärniga tähistatud hooldustoimingud on mõeldud tegemiseks ainult professionaalsete hooldustehnikute poolt.

TÄHELEPANU

Mootori kasutusjuhendis on täiendav info mootori hoolduse kohta. Regulaarse hoolduse ja laaduri hoolduse osana tuleb läbi viia kasutusjuhendis toodud täiendavad mootoriga seotud hooldustoimingud. Mõned mootoriga seotud toimingud nõuavad nõuetekohaseks läbiviimiseks eritööriistu või teadmisi. Info saamiseks regulaarse hoolduse ja remondi kohta võtke ühendust Avanti volitatud hooldustöökojaga.

Kasutage ainult kütust, mis vastab käesolevas laaduri kasutusjuhendis toodud spetsifikatsioonidele. Kui leiate mootori kasutusjuhendist vastuolulist infot, tuleb järgida käesolevas laaduri kasutusjuhendis toodud infot.

**HOIATUS!**

Valedest varuosadest või ebaõigest hooldusest tingitud vigastuste oht – kasutage ainult Avanti tarnitud originaalvaruosi. Valede varuosade kasutamine võib põhjustada tõsiseid vigastusi ning laaduri kahjustusi või selle komponentide enneaegset kulumist. Kasutage alati Avanti originaalosi, mis on spetsiaalselt konstrueeritud ja mõeldud selle laaduri mudeliga kasutamiseks.

Igapäevase ja regulaarse hoolduse protseduurid

I. Lisage kütust

Kontrollige kütusetaset armatuurilaua kütusemõõduki abil ja vajaduse korral täitke kütusepaak. Täpsema mõõtmistulemuse saavutamiseks peab laadur seisma tasasel pinnal. Soovitatav on kütust lisada enne, kui kütusepaak täielikult tühjeneb, ning hoida kütusepaak täis, et vältida niiskuse kondenseerumist kütusepaagis.

Lisage diiselkütust, mis vastab lk 38 toodud standarditele. Kasutage ainult puhast kütust ja olge laadurile kütust lisades hoolikas, et kütusepaaki ei satuks mustust ega vett. Muud tüüpi kütuste kasutamise korral ei vasta mootor heitkoguste normidele.

Etapp V ja Tier 4 laadurid

Kasutage ainult ULSD-kütust laaduritel, kui kasutuspiirkonnas kehtib etapp V või Tier 4 heitkoguste normile vastavuse nõue.



Kasutage ainult puhast kütust

Ärge kasutage diiselkütust ega diisli ja vee segu, kuna see põhjustab tõsiseid mootorikahjustusi. Puhas kütus aitab vältida kütusepihustite ummistumist.

Pühkige mahaloksunud kütus kohe ära. Vältige kütuse mahaloksumist, kasutades sobivaid vahendeid.

Ärge kunagi hoidke kütust galvaniseeritud (s.t tsingiga kaetud) kanistrites. Diiselkütus ja galvaniseeritud pinnakate reageerivad omavahel keemiliselt, mille tagajärjeks on koorumine, mistõttu filtrid kiiresti ummistuvad või tekivad kütusepumba ja/või pihusti rikked.

Tulekahju või plahvatuse oht - Käsitsege kütust ettevaatlikult



OHT!



- Enne kütuse tankimist seisake alati mootor ja laske sellel maha jahtuda.
- Tankige kütust ainult hea õhuvahetusega ruumis.
- Kasutage ainult diiselkütust, mis on kirjeldatud lk 38.
- Ärge täitke kütusepaaki liigselt. Jätke kütusepaagi kaelast allapoole vähemalt 50 mm vaba ruumi, et kütust maha ei loksuks.
- Vältige kütuse mahaloksumist tankimise ajal. Tulekahjuohu vältimiseks pühkige mahaloksunud kütuse kohe ära.
- Hoidke kütust eemal süüteallikatest. Ärge suitsetage kütuse tankimise ajal!

TÄHELEPANU

Kasutage ainult puhast kütust ja olge laadurile kütust lisades hoolikas, et kütusepaaki ei satuks mustust ega vett. Enne kütusepaagi avamist puhastage kütusepaagi kork ja selle ümbrus. Hoidke kütust alati nõuetekohases mahutis. Kütuse hulgas olev vesi võib mootori sissepritsesüsteemi tõsiselt kahjustada.

Kui kütus saab otsa:

Lisage soovitatud tüüpi diiselkütust puhtast mahutist. Keerake laaduri süütevõtti asendisse ON, kuid ärge käivitage. Laske elektripumbal kütust ringi ajada mõned minutid enne käivitamist.

Kui kütus hakkab otsa saama ja sõidate laaduriga kallakul, võib laadur välja surra, kuna kütusevool mootoris võib ajutiselt katkeda. Lisage kütust, et vältida seiskumist ebatasasel pinnal.

2. Kontrollige laaduri üldist seisukorda

- Kontrollige laadurit ja maapinda lekete suhtes. Samuti kontrollige maapinda/põrandapinda, et tuvastada märke leketest.
 - Ärge kunagi kasutage laadurit ega selle töövahendeid, kui märkate lekkeid. Kõrvaldage lekked enne kasutamist.
- Enne käesolevas kasutusjuhendis kirjeldatud ülejäänud igapäevaste hooldustoimingutega jätkamist kontrollige, kas laadurit tuleb puhastada. Kahjustatud osad või defektid ei pruugi olla nähtavad, kui laadur on must.
- Kontrollige, kas kõik ohutussildid on omal kohal ja loetavad.
 - Ärge kunagi kasutage laadurit, kui ohutuskleebised on kahjustatud või puuduvad. Enne laaduri kasutamist asendage puuduvad või kahjustatud ohutuskleebised.
- Kontrollige turvakaare, turvavöö, lampide jm ohutusseadmete seisukorda:
 - Turvakaar (ROPS) ja turvakatus (FOPS) peavad olema paigaldatud. Kaitsekonstruktsioonidel ei tohi olla nähtavaid kahjustusi ega deformatsioone. Pärast õnnetust tuleb kaitsekonstruktsioonid uute vastu välja vahetada.
 - Veenduge, et kõik valgustusseadmed ja reflektorid töötavad ja on puhtad
 - Kontrollige tagurdussignaali talitlust (kui on paigaldatud).
- Kontrollige metallosi kahjustuste suhtes.
 - Ärge kasutage laadurit, kui märkate kahjustatud, paindunud, tugevalt korrodeerunud või deformeerunud metallosi. Vajadusel võtke hooldamiseks ühendust Avanti volitatud hooldustöökojaga.
 - Pärast laaduri puhastamist kontrollige laaduri seisukorda. Lisateavet metallkonstruktsioonide, poltide ja liitmike kontrollimise kohta vt jaotisest, mis algab lk 121.

3. Puhastage laadur

Laaduri puhtana hoidmine ei ole oluline üksnes selle hea välimuse tagamiseks. Määrdund masin kuumeneb rohkem ning selle õhufiltrisse ja radiaatoritesse koguneb rohkem mustust, mis võib mootori või hüdraulikasüsteemi komponentide tööiga lühendada. Hoidke mootori ümbrus puhas, et vältida mootori ülekuumenemist.

Kõik pinnad, nii värvitud kui ka värvimata, püsivad paremas korras, kui neid regulaarselt puhastada. Mustad pinnad võivad soodustada kiiret korrosiooni tekkimist.

Veenduge, et kõik lambid on puhtad ja töötavad.

Hoidke astmed puhtad

Hoidke laaduri astmed, põrand ja pedaalid alati puhtad. Kui astmete või põranda libisemisvastased pinnad on kahjustatud, vahetage need uute vastu välja.

A. Puhastage laadur väljastpoolt

Puhastage laaduri välispinnad veevooliku ja õrna puhastusvahendiga.

Võite kasutada survepesurit laaduri välispindade puhastamiseks. Kasutage madalat survet ja peske survepesuriga ainult välispindasid. Kahjustuste vältimiseks ärge pihustage vett hüdrauliliste komponentide, laaduri juhtelementide, elektriliste osade, operaatori ala, kleebiste ega radiaatorite peale. Ärge kunagi kasutage survepesurit laaduri sisemiste osade puhastamiseks.

Lisaks peske hüdraulikasüsteemi komponente (voolikud, silindrid), väliseid elektrikomponente, silte ja radiaatoreid ettevaatlikult, ärge kunagi kasutage survepesurit.

Pühkige hüdraulika kiirliitmikud ja õlipaagi kate lapiga üle.

Puhastage perioodiliselt ka eesmise hüdraulikamootorite vahelist ala, eemaldades kattepaneeli laaduri esiosas.

Pärast laaduri puhastamist väljastpoolt määrige kõiki määrdepunkte.

B. Puhastage laadur seestpoolt

Puhastage kabiini ja salongi sobiva õrnatoimelise pesuaine ja puhastusvahenditega. Hoidke kabiin ja juhiiste puhtad, vähendamaks tolmuga kokkupuutumist.

C. Puhastage mootoriruum

Kontrollige ja puhastage mootori jahutusosalad, õhuvõtualad ning välispinnad. Tolm, hein ja muu süttiv materjal mootoril ja selle ümbruses põhjustab tulekahjuohtu.

Puhastage mootoriruum suruõhu ja veega. Vältige alati pritsimist õhu sissevõtuavale või õhufiltrile. Pühkige mootori hüdraulikapumpasid hoolikalt lapiga.

Ärge kunagi pritsige mootoriruumi survepesuriga. Ärge valage mootorile vett.

Vajaduse korral kasutage pintslit või svammi, et puhastada suuremaid pindu tagaraamil. Loputage radiaatoreid ettevaatlikult veevooliku abil. Ärge hõõruge ega harjake radiaatoreid, vältimaks kahjustusi.

Hooldusluuk laaduri põhjal

Laaduri põhjal on hooldusluuk, mis aitab puhastada tagaraami. Enne mootoriruumi puhastamist eemaldage kahe poldiga kinnitatud hooldusluuk, et eemaldada mustus tagaraamilt. Paigaldage katteplaat pärast puhastamist tagasi, et kaitsta laaduri sisemisi komponente.

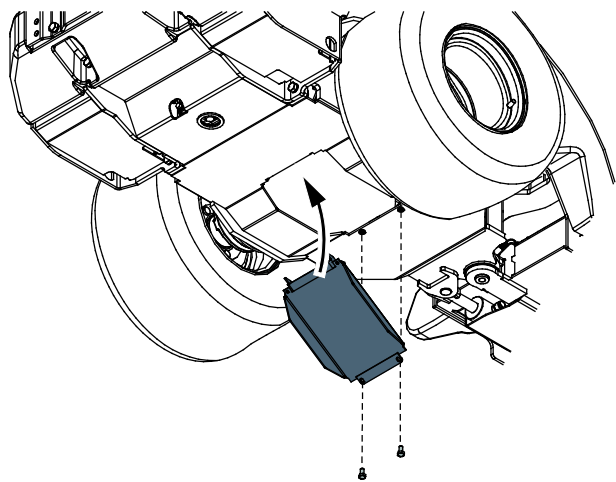

D. Jahutussüsteemi puhastamine

TÄHELEPANU

Mahajahtumine on oluline. Ülekuumenemise vältimiseks hoidke mootori välispinnad (kate, jahutuslabad) puhtad. Ärge pritsige vett kaablikimbule ega ühelegi elektriosale.

TÄHELEPANU

Laaduril on hüdraulikaõli jahuti, mis asub laaduri paremal küljel, laaduri juhtelementide juures. Puhastage hüdraulikaõli jahutit suruõhuga kindlasti iga kord, kui laadurit hooldate, ning veelgi sagedamini, kui laadurit kasutatakse tolmustes tingimustes.

Laaduril on kaks jahutusventilaatorit:

- Hüdraulikaõli jahuti asub esiraami paremal küljel.
- Mootori jahuti mootoriruumis.

Kui on paigaldatud lisavarustusse kuuluv õhukonditsioneer, on kabiini tagaosas jahutusventilaator.

Hoidke kõik jahutid puhtana, tagamaks laaduri tõrgeteta tööd ja pikka tööiga. Kui kasutate laadurit tolmustes tingimustes, puhastage jahutusventilaatoreid ja pealispinda iga päev:

Õhukonditsioneeri kondensaatori puhastamine

TÄHELEPANU

Kui laadur on varustatud õhukonditsioneeriga:

Õhukonditsioneeri kondensaator on paigaldatud kabiini tagaakna taha. Puhastage hoolikalt kondensaator. Kondensaator võib kergesti kahjustada saada, kui seda käsitletakse hooletult. Ärge kunagi kasutage kõrgsurvepesurit. Võite ettevaatlikult kasutada suruõhupüssi.

Õhukonditsioneeri kondensaatori puhastamiseks alustage kondensaatori kaane kiirlukustuse avamisest alumisel küljel ja võtke kaas ettevaatlikult maha.



Kaane täielikuks eemaldamiseks võtke lahti elektrijuhe ülemises vasakus nurgas.



4. Lisage mäaret määrimispunktidesse

TÄHELEPANU

Liigendkohtade määrimine on vajalik liigendite kulumise vältimiseks. Ebapiisav määrimine võib lühikese ajaga põhjustada olulisi kahjustusi keskliigendis ja noole liigendites.

Järgnev tabel ja joonised näitavad määrdeniplite asukohta. Kontrollige määrimispunkte enne iga töövahetuse algust.

Kontrollige, et kõik ühenduskohad oleks määritud ja puhtad. Nõutav määrimisintervall on suuresti töötingimustest. Määrimise vajadust tuleb kontrollida vähemalt iga 10 töötunni järel. Lisage mäaret, kui liigendid on mustaks saanud. Tuleb tagada liigendite piisav määrimine. Ebapiisav määre põhjustab ühenduskohtade kiiret kulumist.

Kasutage universaalset masinamääret. Niplite määrimisel on tarvis määre pealekandmiseks määrdepüstolit. Kõik määrdeniplid on standardsed R1/8" niplid. Vahetage välja kahjustatud niplid.

Puhastage nipli ots enne määrimist ja lisage korraka vaid väike määrdekogus. Uus määre surub mustuse ühenduskohtadest välja. Pühkige liigne määre lapiga ära.

Lisage mäaret teleskoopnoole määrdepunktidesse (4), kui teleskooppool on täielikult sisse tõmmatud.

Määrdepunktid on loetletud järgnevas tabelis.

Viide		Punktide arv	
A	1.	Keskliigend Laaduri vasak külg	2
	2.	Roolisilinder Roolisilindri mõlemad otsad, keskliigendi juures	2
B	3.	Noole pöördetelg Noole tapi mõlemad otsad	2
	4.	Töstesilinder	2
	5.	Tasandussilinder Kui on paigaldatud. Alumine ots ligipääsetav esikatte alt.	2
C	6.	Teleskoopnool Määrige, kui nool on täielikult sisse tõmmatud	2
D	7.	Kallutussilinder	2
	8.	Töövahendi kinnitusplaat Pöördeteljed ja kallutusmehhanism	5

A. Keskliigend ja roolisilinder

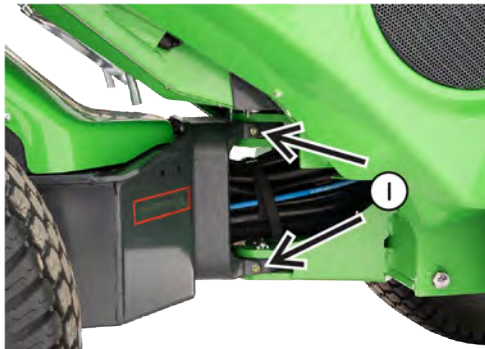

B. Esiraam ja teleskoopnool

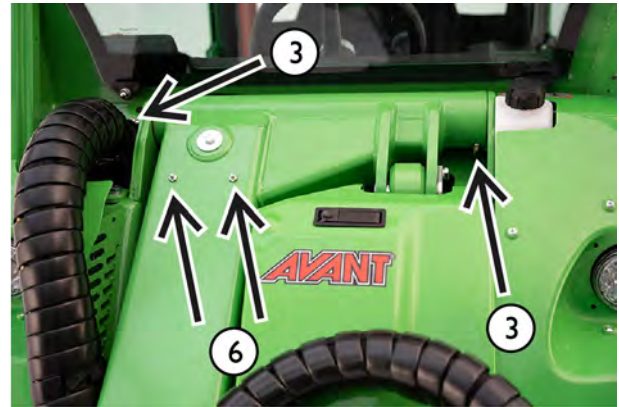

C. Silindrid and kinnitusplaat

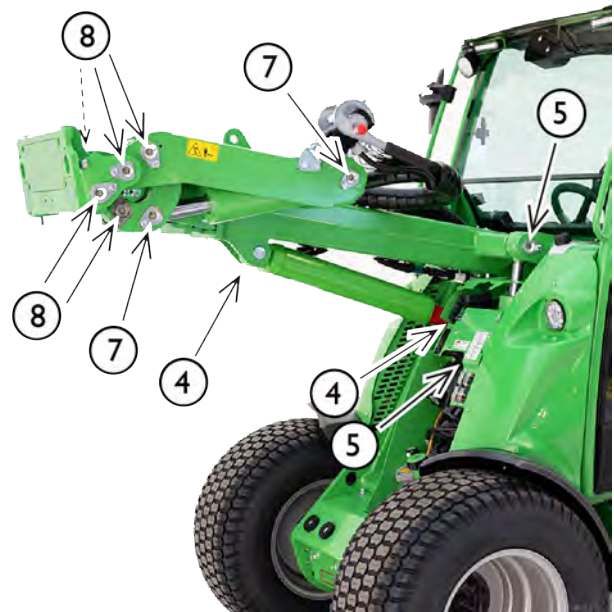

5. Kontrollige noolt, tappe ja muid metallstruktuure visuaalselt

Kontrollige laaduri konstruktsioone visuaalselt. Ärge kasutage laadurit, kui tuvastate silmnähtavaid kahjustusi, paindumise, mõrade või deformeerumise märke.

- Kõik tapid peavad olema heas seisukorras ja paika kinnitatud.

Kontrollige, et kõik tapid poleks kulunud ja liigendites poleks liigset lõtku. Kulunud tihvtid põhjustavad liigendite kulumist ja rikkeid, üksnes väike lõtk on aktsepteeritav.

- Teleskooppoomil on liugplaadid, mis kuluvad kasutamise käigus. Noole teleskoobi sisemine osa ei tohi selle käsitsi käitamisel oluliselt liikuda. Kui liugplaate on tarvis reguleerida või vahetada, vt lk 136.
- Kontrollige roolisilindrit, selle tappe, hüdraulikaliiitmikke ja klambreid, mis ühendavad silindrit esi- ja tagaraamiga.



HOIATUS!

Koorma kukkumise oht – kontrollige kõiki tappe.

Kontrollige kõikide tappide lukustuskrusid. Samuti kontrollige tappi, mis kinnitab noolt esiraami külge. Kui mõni neist on lahti tulnud, kasutage keermeliimi ja pingutage.



HOIATUS!



Tõsiste vigastuste oht – Lõpetage laaduri kasutamine ja võtke ühendust Avanti

volitatud hooldustöökojaga.

Valesti tehtud parandus või valed parandusviisid ja -materjalid võivad põhjustada ohtlikke rikkeid või laadurit veelgi enam kahjustada.



HOIATUS!

Kahjustatud või modifitseeritud ohutusseadised ei kaitse samamoodi kui originaalseadised. Kui masina ROPS turvakaar või FOPS turvakatus saab viga, tuleb masin viia Avanti hooldustöökotta ülevaatamiseks. ROPS turvakaart ega FOPS turvakatust ei tohi ise parandada.

6. Kontrollige poltide, mutrite ja liitmike pingutust

Kontrollige regulaarselt, kas poldid, mutrid ja hüdraulikaliiitmikud on kinni. Kontrollige nähtaval olevaid polte ja hüdraulikaliiitmikke iga päev. Kontrollige polte ja liitmikke põhjalikumalt regulaarse hoolduse käigus. Ärge käivitage laadurit, kui mõni polt, tapp või hüdraulikaliiitmik on lahti tulnud, kahjustatud või puudub.

Kontrollige tappe

Kontrollige tappe ja lukustuskruside pingutust, mis lukustuvad tappe:

- tihvtid, mis ühendavad liigendraame
- tihvtid, mis ühendavad roolisilindrit
- tihvt, mis kinnitab noolt esiraami külge.
- kõik noole ja selle silindrite tihvtid

Kui mõni tapi lukustuskrugi on lahti, kandke peale keermeliimi ja pingutage polti.



HOIATUS!

Koorma kukkumise oht – kontrollige kõiki tappe.

Kontrollige kõikide tappide lukustuskrusid. Samuti kontrollige tappi, mis kinnitab noolt esiraami külge. Kui mõni neist on lahti tulnud, kasutage keermeliimi ja pingutage.

Kontrollige rattamutreid

Kontrollige rattamutrite pingutust momentvõtme abil. Rattamutrid tuleb pingutada pöördemomendiga 225 - 275 Nm. Rattad ja mutrid lõdveneivad esimeste töötundide ajal, kontrollige pingutust viie töötunni järel.

TÄHELEPANU

Pingutage rattamutreid esimese viie töötunni järel. Kontrollige regulaarselt mutrite pingutust.

Muud poldid ja mutrid

Laaduri poldid ja mutrid on standardse meetermöödustiku süsteemiga. Kui on vajalik poldi või mutri väljavahetamine, vahetage mõlemad välja sama suuruse ja klassiga poldi ja mutri vastu.

Enamik polte ja mutreid laaduril on meetermöödustikus 8.8. Infot poltipe, mutrite ja seibide kohta leiate Avanti varuosade kataloogist. Võtke ühendust Avanti hooldustöökojaga, kui kahtlete kinnitusvahendite sobivuses.

- Kontrollige polte, mis ühendavad tagaraami pikendust tagaraamiga. Need poldid tuleb pingutada pingutusmomendiga 227 Nm. Nende poltide klass peab olema 10.9.
- Kontrollige ajamimootorite kinnitust. Lisainfot vt lk 137.

Neid polte tuleb kontrollida esimese 50 töötunni järel ja seejärel iga 400 töötunni järel või 1 aasta järel, olenevalt sellest, kumb saab enne täis.

Kontrollige hüdraulikaliiitmikke

Kontrollige laaduri noolel nähtavaid voolikuid ja liitmikke. Lükake ja tõmmake voolikuid käega ning vaadake, kas mõni voolik on lahti tulnud.

Ärge pingutage liigselt hüdraulikaliiitmikke. Pingutage hüdraulikaliiitmikke ainult siis, kui on lekkimise või lahtitunud ühenduse märke. Hüdraulilise liitmiku tarbetu pingutamine võib seda kahjustada.

Veenduge, et vahetusvoolikud ja -liitmikud vastavad originaalvoolikute spetsifikatsioonidele ja ühilduvad laaduri liitmikega. Võtke ühendust Avanti hooldustöökojaga, kui voolikuid või liitmikke on tarvis vahetada.

Ajamimootori hüdraulilised liitmikud ja juhtsüsteemi voolikud

Juhtsüsteemi hüdraulilised liitmikud on varustatud nähtava märgistusega, mille puhul kollane märgis on täielikult nähtav, kui liitmikud on õigesti pingutatud. Kui voolik või liitmik tuleb välja vahetada, kasutage ainult ühilduvate liitmikega voolikuid.

Voolikute või liitmike taaskasutamine

Ärge kunagi taaskasutage pressliitmikke, mis on hüdrauliliste voolikute osa. Kui voolik tuleb välja vahetada, tuleb see alati varustada uute liitmikega. Kasutage ainult kvaliteetseid voolikuid ja liitmikke. Voolikutel peavad olema professionaalselt külgepressitud liitmikud. Ärge kasutage korduvkasutatavaid voolikuliitmikke.

Koonusekujulised JIC-tüüpi hüdraulilised liitmikud võivad eemaldamise ja taaspingutamise korral kahjustada saata. Pange tähele, et JIC-tüüpi liitmikke ei pingutata pöördemomendiga ja liitmik puruneb liigsel pingutamisel.

7. Kontrollige rattaid

Kontrollige rehvide ja velgede seisukorda visuaalselt iga päev. Ärge kasutage, kui tuvastate silmnähtavaid kahjustusi rehvidel või velgedel. Kui rehvi on läbi torgatud, viige see professionaalsesse rehvitöökotta. Kõiki torkekahjustusi ei pruugi olla võimalik ohutult parandada. Ärge parandage rehve ise.

Kontrollige rehvirõhku manomeetriga, kui kahtlustate, et rõhk on vale. Kontrollige rehvirõhku vähemalt kord kuus. Kontrollige rehvirõhku siis, kui laaduri külge pole ühendatud rasket töövahendit ega vasturaskusi.

Kontrollige, et rehvimudel sobiks laaduri mudeliga ja oleks loetletud lk 39. Rehvi ja velje nimikoormus ja -jõudlus peab sobima laaduri mudeliga.

Õige rehvirõhk on rehvi mudelist ja plaanitud koormast. Vt peatükk Tehnilised andmed.



HOIATUS!

Stabiilsuse kadumise oht rehvikahjustuse tõttu – Ärge kunagi proovige parandada rehvi ise. Laadur on varustatud raskeveoki rehvidega, mida tohivad remontida ainult kvalifitseeritud rehvispetsialistid.

8. Kontrollige töövahendit ja kiirkinnitusplaati

Kontrollige töövahendi lukustust ning töövahendi kinnitusplaadi lukustustihvte. Kontrollige mõlemaid lukustustihvte:

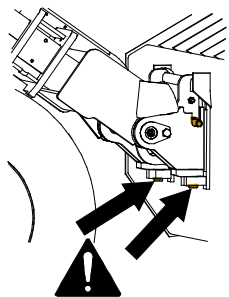

- Mõlemad tihvtid peavad liikuma kergelt ja ulatuma läbi töövahendi alumiste klambrite.
- Töövahendi ja selle üksikute töövahendite võimaliku lisaliitmiku kontrollimiseks vt vastava töövahendi kasutusjuhendit.

Lukustustihvtid peavad naasma tõrgeteta oma lukustusasendisse. Ärge kasutage laadurit, kui ühendustihvtid ei lukustu.

Kontrollige lukustustihvte laaduri puhastamise ajal. Liigutage lukustustihvte regulaarselt, isegi kui te ei vaheta töövahendeid regulaarselt.

Kiirkinnitusplaat ja selle ülaosas olevad tihvtid ei tohi olla paindunud, mõranenud ega muul moel kahjustatud.

Kontrollige, et töövahend oleks lukustatud, kui töövahend on paigaldatud kiirkinnitusplaadile. Kontrollige töövahendi talitlust ja töövahendi hüdraulikavoolikute asendit. Voolikud ei tohi hõõrduda teravate pindade vastu, need ei tohi venida ega kokku murduda laaduri noole ja töövahendi liikumise ajal.

Hüdraulilise töövahendi lukustus:

Kui teie laadur on varustatud hüdraulilise töövahendi lukustusega, kontrollige, et mõlemad lukustustihvtid liiguks üles ja langeks täielikult alla, vajutades armatuurilaual olevat lülitit. Ärge kasutage laadurit, kui töövahendi lukustusüsteemi tihvtid ei lange täielikult alla.

Kasutage hüdraulilist lukustustihvti aeg-ajalt, isegi kui te ei vaheta töövahendeid.

9. Kontrollige hüdraulikaõli taset

Kontrollige hüdraulikaõli täitetaset täitekorgi mõõtevarda abil. Eemaldage esipaneel, et pääseda ligi täiteavale. Hoidke laaduri nool täiesti langetatuna.

Kontrollige hüdraulikaõli taset eriti pärast sellise uue töövahendi kasutamist, mis võtab töövahendi hüdraulikasüsteemi täitmise ajal hüdraulikaõli laadurist. Samuti kontrollige, kas märkate hüdroõli lekkeid.

Õlitase peaks olema umbes õlimõõtevarda alumise tähise (1) juures, kui laaduri nool on üles tõstetud.

Mõõtmiseks keerake mõõtevarras keermele kinni. Vajadusel lisage õli, kuid ärge kunagi ületage ülemist tähist (2). See võib põhjustada õli ülevoolamist noole langetamisel.

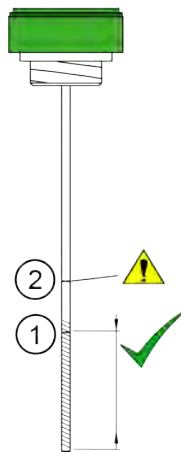

1. Sihtmärgis. Täitke selle märgini, kui hüdraulikasüsteem on **külm**.

Kõrvaloleval pildil esiletoodud ala näitab ligikaudu lubatud taset.

2. Teine märgis mõõtevardal tähistab hüdroõli maksimumtaset. Õli võib ulatuda selle tasemeni, kui süsteem on **kuum**.

Ärge kunagi täitke hüdraulikaõli paaki liigselt. Õli võib üle voolata või tekitada paagis vahtu.

10. Kontrollige kabiini õhufiltrit

Kui laadur on varustatud suletud kabiiniga

Vahetatavat kabiini õhufiltrit saab vahetada kabiinist väljastpoolt, vasaku ukse all. Kasseti tuleks kontrollida sagedamini, kui laaduriga töötatakse tolmustes tingimustes.

Puhastage filtri korpus ning kontrollige, et tolm ja mustus ei tungiks õhukanalitesse.

Kontrollige, et filter istuks tihedalt oma korpuses. Kui ilmneb tolmu sissetungimise märke filtri järel, tuleb õhukanalid puhastada ning paigaldada uus filter, kontrollides et see oleks tihedalt oma korpuse vastas.

1. Keerake lahti ja eemaldage kruvid (2 tk) õhuringlussüsteemi raamil.



2. Tõmmake raam ja filtri korpus pesast välja. See võib olla tugevalt kinni.



3. Nüüd võite näha filtrielementi pesa sees.



4. Liigutage filtrielementi veidi väljapoole ja seejärel tõmmake välja.
5. Puhastage või vahetage filtrielement.



Tolmuga kokkupuutumisest tingitud tõsise haiguse oht – Ärge kasutage kunagi laadurit, kui kabiini õhufilter on eemaldatud. Kontrollige et kabiini õhufilter oleks korralikult paigaldatud, vähendamaks tolmu sissetungimist. Kaaluge hingamismaski kasutamist tolmustes tingimustes.

Mootori ülevaatus ja regulaarne hooldus

Avant 635i/640i on varustatud Kohler KSD diiselmootoriga. Mootori hooldusjuhised leiata Kohler KSD kasutusjuhendist, mis on laaduriga kaasa pandud.

Kui käesoleva kasutusjuhendi ja mootori juhendi vahel on vastuolusid, järgige käesoleva kasutusjuhendi juhiseid.

Volitatud Avanti hoolduspartner viib läbi vajalikud mootori hooldustoimingud.

I. Kontrollige mootori õlitaset

Kontrollige mootori õlitaset mõõtevarda abil. Õige tulemuse saamiseks mõtevardaga:

1. Parkige laadur tasasele pinnale
2. Enne õlitaseme kontrollimist laske mootoril jahtuda ja õlivoolul seiskuda.
3. Suruge mõõtevarras lõpuni sisse, et saada õige mõõtetulemus.

Kui mootori õlitase pole mõõtevarda tähistele sees, lisage veidi õiget tüüpi mootoriõli mootorisse. Kasutage ainult kvaliteetset mootoriõli, mis on teie laaduri jaoks heaks kiidetud. Lisainfot õli kohta vt lk 37.

Laske õlitasemel pärast õli lisamist langeda ja kontrollige taset uuesti. Ärge lisage mootorisse liiga palju õli, kuna see võib mootorit kahjustada.

Mõõtevarras ja täiteava:

Õlimõõtevarras (1) asub mootorist vasakul.

Õli täiteava (2) on hõlpsalt ligipääsetav mootori ülaküljelt.



TÄHELEPANU

Ärge lisage mootorisse liiga palju õli – see võib mootorit tõsiselt kahjustada. Liigne õli võib põhjustada ka palju heitgaase ning paksu suitsu. Kui õli sai liiga palju, laske liigsal õlil mootorist välja voolata.

Jälgige õlitaset pikema perioodi jooksul. Mootori õlitase võib suureneda kütuse segunemise tõttu mootoriõliga. Seda põhjustab tavaliselt sagedane lühiajaline käitamine, mil mootor ei saavuta oma töötemperatuuri, kuid see võib olla ka mootori rikke märk.

Kui märkate, et mootori õlitase on tõusnud, ärge eemaldage ainult osa mootoriõlist, vaid selle asemel vahetage kogu mootoriõli välja.

I2. Kontrollige mootori jahutusvedeliku taset

Ärge kunagi avage mahuti paaki, kui mootor on kuum. Kontrollige vedelikutaset alati külma mootoriga. Jahutusvedeliku taset saab vaadata läbi läbipaistva mahuti.



HOIATUS!



Kuumast jahutusvedelikust tingitud põletuste oht – Ärge kunagi avage radiaatorit ega mahutit. Ärge kunagi avage rõhu all olevat jahutusvedeliku süsteemi, kui mootor on kuum. Kuum jahutusvedelik võib välja paiskuda, põhjustades tõsiseid põletusi. Enne avamist laske mootoril täielikult jahtuda.

Kontrollige jahutusvedeliku taset, ilma radiaatorit või mahutit avamata, kontrollides eraldi jahutusvedeliku mahutit. Lisage jahutusvedelikku jahutusvedeliku mahutisse, kuid mitte radiaatori korgi avamise teel.

Jahutusvedeliku mahuti asub mootoriruumi tagaosas. Radiaatoril endal ei ole korki.



Mootori jahutussüsteem kasutab survemahutit. Jahutusvedeliku tase peab olema üle mahuti miinimumtaseme ja vähemalt 3 cm täitekorgi all.

Vajadusel lisage 50%-list glükooli ja puhta vee segu, vältimaks mootori sisemuse korrosiooni. Ärge segage erinevat tüüpi jahutusvedelikke, kuna need võivad keemiliselt reageerida. Kui jahutusvedelikku tuleb sageli lisada, võib mootoris olla leke või muu kahjustus. Võtke ühendust Avanti volitatud hooldustöökojaga.

Kontrollige jahutusvedeliku külmumisvastaseid omadusi kord aastas. Vahetage mootori jahutusvedelikku iga kahe aasta järel, kuna jahutusvedeliku korrosioonivastased omadused vähenevad ajaga.

13. Kontrollige veeseparaatorit

Kütuses olev vesi võib oluliselt kahjustada mootori sissepritseüsteemi. Kasutage ainult puhast kütust, mida hoitakse diiselkütuse hoiustamiseks lubatud mahutites. Veeseparaator ei pruugi olla suuteline saastunud kütusest kogu vett eemaldama.

Mudelil Avant 635i/640i on veeseparaatoris elektriline andur. Tuli armatuurilaul näitab, millal tuleb veeseparaatorit veest tühjendada.

Veeseparaator (1) on ühendatud peamise kütusefiltriga ja asub kütusepaagi taga. Täielikuks juurdepääsemiseks veeseparaatorile eemaldage kütusepaagi kinnituspoldid, tõstke ja kallutage kütusepaaki.



Kui veeanduri indikaator süttib, lülitage laadur pärast ohutu seiskamise toimingut välja ja laske mootoril täielikult jahtuda. Valage välja separeeritud vesi, keerates väikest korki peamise kütusefiltri põhjal. Koguge vesi kokku ja utiliseerige see nagu kasutatud õli. Sulgege kork tihedalt.

14. Kontrollige mootori õhufiltri elementi

Kontrollige ning vajadusel puhastage või vahetage välja õhufiltri element. Vahetage filtrit 400 töötunni järel või kord aastas, olenevalt sellest, kumb tähtaeg saabub enne.

Mootori õhufilter takistab tolmu ja mustuse tungimist mootorisse. Tolmustes töötingimustes võib olla vajalik õhufiltri elemendi puhastamine selle vahetusvälpade vahel.



1. Pigistage kummist õhutusava filtri korpusel, et lasta vesi ja mustus filtrist välja voolata.
2. Enne filtri avamist pühkige õhufiltri korpuse välispind puhtaks.
3. Avage filtri korpus ja kontrollige filtrikassetti. Kui filtril on näha tolmu või mustust, puhastage või vahetage filter välja vastavalt järgmistele juhistele.
4. Eemaldage ettevaatlikult filtrikassett, tõmmates selle välja.
5. Filtri puhastamiseks koputage selle suletud otsa õrnalt vastu puhast siledat pinda. **Ärge kunagi kasutage filtri puhastamiseks suruõhku!**
6. Ärge eemaldage sisemist elementi.
7. Puhastage filtrikorpuse sisemuses olevaid osi niiske lapiga.
8. Puhastage õhufiltri tihendservad.
9. Paigaldage filtrikassett ja tihend tagasi. Kontrollige nõuetekohast tihedust filtri ja korpuse kaane vahel.

Vahetage kulunud või kahjustatud õhufilter alati välja. Kui õhufiltrit tuleb puhastada sageli, tuleb seda ka vahetada sagedamini kui tavapärase hooldusgraafiku järgi.

TÄHELEPANU

Ärge kunagi püüdke puhastada õhufiltri elementi suruõhuga. Õhufilter võib kergesti kahjustada saada, lastes tolmuosakestel mootorisse tungida ja põhjustades kulumist.

TÄHELEPANU

Vältige mootori kulumist ja kahjustusi – ärge kunagi kasutage laadurit ilma õige õhufiltri kassetita, mis on õigesti paigaldatud.

Ärge eemaldage sisemist õhufiltri elementi. See peab takistama mustuse tungimist mootorisse õhufiltri elemendi vahetamise ajal.



Vahetage sisemine õhufiltri element välja, kui märkate sellel mustust või kahjustusi või kui selle algne sinine värv on muutunud. Lisaks vahetage välja mõlemad õhufiltri elemendid, kui peamine õhufilter on kahjustatud.

15. Kontrollige akut ja elektrijuhtmeid

Eemaldage mootorikate ning kontrollige aku ja elektrijuhtmete puhtust, kinnitust ja seisukorda.

Aku (1) asub laaduri tagaosas, mootorist paremal. Aku regulaarseid kontrolltoiminguid saab teha, eemaldades ülemise paneeli tagaamil (mootori kate). Täieliku ligipääsu tagamiseks akule eemaldage laaduri parempoolne tagapaneel.



HOIATUS!

Lühise ning aku happe ja pliiga kokkupuutumise oht – Enne aku käsitlemist lugege läbi aku käsitlemise ohutusnõudeid leheküljel 20.

Kontrollige aku, aku massilüliti ja selle juhtmete seisukorda ja kinnitust

1. Kontrollige ja puhastage aku kontakte regulaarselt. Kui kontaktid on roostes, puhastage need ja kandke peale akuklemmide jaoks mõeldud määret või pastat, vältimaks korrosiooni tekkimist.
2. Kontrollige, et aku oleks korralikult kinnitatud ega liiguks. Liikuv aku võib kahjustada elektrijuhtmeid ja põhjustada lühist.
3. Kontrollige, et kasutataks õige suuruse ja kujuga akut, nii et seda saaks kindlalt kinnitada. Kasutage ainult originaalaku kõikidele spetsifikatsioonidele vastavat akut, mitte üksnes sama mahtuvusega akut.
4. Puhastage hoolikalt aku ja selle ümbrus. Samuti eemaldage regulaarselt mustus aku alt ja ümbert.

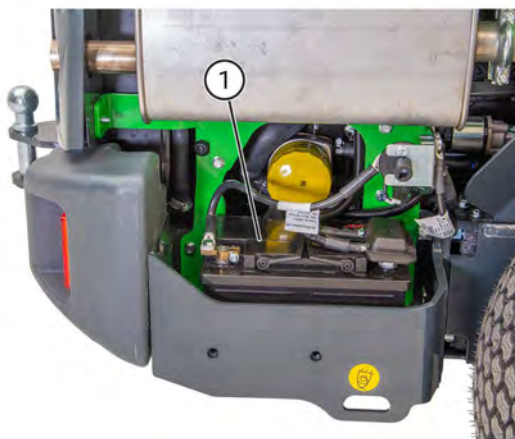
**TÄHELEPANU**

Lahutage (isoleerige) aku eelnevalt, kasutades aku massilüliti.

TÄHELEPANU

Aku ja selle klemmid sisaldavad pliidi. Enne aku käsitlemist lugege läbi aku käsitlemise ohutusnõudeid leheküljel 20.

Aku on suletud ning ei vaja hooldust, mis tähendab, et seda ei ole vaja ega saa veega või akuhappega uuesti täita. Ärge püüdke akukatet avada.

**HOIATUS!**

Tuleoht – kontrollige, et aku oleks korralikult kinnitatud ega liiguks. Liikuva aku juhtmete isolatsioon võib kahjustada saada, põhjustades tuleohtu, lühist ja sädemeid. Liikuv aku võib lühist tekitada ka akupooluse ja laaduri raami kokkupuutumise tõttu. Aku võib liikudes kahjustada saada. Kontrollige alati, et aku oleks kindlalt kinnitatud alumisest servast. Hoidke aku ja selle ümbrus puhas, et mustus ega muu materjal ei saaks akut kahjustada.

Kontrollige laaduri elektrijuhtmeid

Kontrollige muid elektrijuhtmeid ning nende paigutust ja kinnitust. Kui märkate kahjustuste jälgi elektrijuhtmetel või komponentidel, lõpetage laaduri kasutamine ja ühendage aku lahti. Enne laaduri edasikasutamist vahetage välja kaablid ja isolatsioon.

1. Kontrollige, et mootoriruumis olevad kaablid ei saaks hõõrduda teravate servade vastu. Vajadusel korrigeerige kaablite paigutust ja kinnitust. Vahetage kahjustatud juhtmed.
2. Kontrollige, kuidas kaablid on veetud läbi laaduri keskliigendi. Kaableid ei tohi kinni pigistada hüdraulikavoolikute vahele ja need ei tohi hõõrduda laaduri muude osade vastu.
3. Kontrollige juhtmeid vananemise ja kulumise märkide suhtes. Kui juhe või selle isolatsioon on kahjustatud, kulunud või murenenud, suureneb lühise- ja tuleoht.
4. Kontrollige aku massilüliti ja selle juhtmete seisukorda ja kinnitust. Kui aku massilüliti on asendis VÄLJAS, keerake süütevõtit, et testida massilüliti. Kui massilüliti on kahjustatud, võtke aku juhtmed kohe lahti ja vahetage lüliti välja.

Ülevaatusoimingud pärast laaduri käivitamist

16. Testige noole liikumist

- Nool peaks liikuma sujuvalt kõigisse äärmistesse asenditesse, kui seda kasutatakse ilma töövahendita
- Kui noole teleskoopfunktsioon hakkab koormuse all kinni kiiluma, lisage mäaret noole otsas olevatesse määrimispunktidesse. Ärge kandke mäaret otse sisemisele noolele, kuna see kogub mustust ja põhjustab kulumist. Sirutage nool täiesti välja ja pihustage PTFE-mäaret sisemisele noolele.
- Kui kulumisklotsid on kulunud, võib noole sektsioonide vahel olla liiga suur lõtk. Kui on tekkinud märgatav lõtk, reguleerige või vahetage noole liugklotsid välja.
- Kui töövahend on kinnitatud, kontrollige, kas nool liigub tavalikumise ulatuses sujuvalt

Hüdraulikavoolikud ega elektrijuhtmed ei tohi jääda noole vahele ega venida



ETTEVAATUST!

Kokkupörke oht - Vältige töövahendi liigutamist asendisse, kus see võib laaduriga kokku põrgata. Mõned töövahendid võivad ulatuda esirehvideni, nooleni või laaduri konstruktsioonideni noole liigutamisel või kallutamisel äärmistesse asenditesse. Kasutage kõiki töövahendeid ainult ettenähtud otstarbel.

17. Testige juht- ja roolisüsteemi

- Kontrollige pedaalide ja rooli talitlust. Pedaalid peavad liikuma vabalt ning ei tohi kinni kiiluda ega liikuda kangelt.
- Kontrollige, kas laadur peatub, kui sõidupedaalidele ei vajutata. Ärge kasutage laadurit, mille pidurdusjõud on vähenenud või kui laadur „roomab“.
- Laske laaduril soojeneda ning kontrollige juhitevust. Kui mootor töötab, peaks rooli keeramine olema lihtne. Kui mootor ei töötab, siis rool töötab, kuid selle keeramine nõuab rohkem jõudu. Laaduril on sisseehitatud varuroolisüsteem, tänu millele saab laadurit pöörata, kui hüdraulikasüsteemi vool roolisüsteemi on katkenud.

Kui märkate probleeme pedaalidega, laaduri peatamisega, roomekäiguga või tavalise või varuroolisüsteemiga, lülitage sisse parkimispidur, lülitage laadur välja ja hooldage laadurit enne edasist kasutamist.

18. Testige parkimispidurit

Testige parkimispidurit regulaarselt.

1. Kui laadur töötab, lülitage sisse parkimispidur.
2. Lülitage sõidukiirus madalale režiimile.
3. Vajutage sõidupedaale. Laadur ei tohi liikuda, kui parkimispidur on rakendatud.
4. Suurendage mootori pööretearvu ja testige parkimispidurit ette- ja tahasuunas.

Kui laadur liigub sõidupedaalide vajutamisel, lõpetage laaduri kasutamine. Hooldage pidureid enne laaduri kasutamist.

Kui lisate või eemaldate vasturaskusi

19. Kalibreerige koormusandur

Koormusandurit tuleb kalibreerida, kui masinale lisatakse või eemaldatakse tagaraskusi. Kontrollige ja kalibreerige koormusandurit, kui lisate või eemaldate üle 29 kg raskuseid üksikuid raskusi.



HOIATUS!

Ümbermineku oht – Koormusandur ei pruugi anda õiget infot, kui see pole kalibreeritud pärast vasturaskuste lisamist või eemaldamist. Koormusandurit tuleb kalibreerida, kui lisate või eemaldate kaks või enam Avanti tagaraskust (+/- 58 kg).



HOIATUS!

Laaduri ümbermineku oht ja langeva koorma alla jäämise oht – Tehke kalibreerimist kõval pinnal ja ärge minge laaduri noole lähedusse. Koormusanduri kalibreerimise protseduuri ajal tuleb tõsta rasket koormat, põhjustades tahtlikult laaduri kaldumise ettepoole.

TÄHELEPANU

Koormusandurit pole võimalik kalibreerida, kergitades laaduri tagaosa tungraua või tõsteseadme abil. Õigeks reguleerimiseks tuleb tagarattad maapinnalt kergitada, kasutades laaduri noolt

Koormusanduri kalibreerimiseks:

1. lisage või eemaldage laadurilt vasturaskusi.
2. Eemaldage mootori katteplaat ja alumine vasak külgsuuna paneeli plaat.
3. Tõstke laaduriga midagi rasket, nii et tagarattad maapinnalt kerkiksid.

Kasutage laaduri noolt, et tagarattaid maapinnalt veidi kergitada.

Kalibreerimise ajal tõstke ainult tahkeid objekte. Kui tõstate puistematerjale, nt liiva kopaga, võib laadur liikuma hakata, kui liiv kopa seest välja voolab.

4. Keerake lahti polt koormusanduri ühel otsal, mis on näidatud noolega alloleval joonisel, kasutades kahte 13 mm võtit. Kui kaks terasriba puutuvad kokku ja aktiveerivad lülitit, keerake kruvi kinni.

Hoidke käed ja jalad ratastest eemale kalibreerimise tegemise ajal.

Ärge lubage kellelgi viibida laaduri juhiistmel koormusanduri reguleerimisel – Laaduri ootamatu liikumine võib tekitada vigastusi!

Kalibreerimise ajal hoidke eemale mootori kuumadest osadest.

5. Kasutage laaduri noolt, et tagarattad tagasi maapinnale langetada.
6. Kontrollige koormusanduri talitlust. Kontrollige, et koormusandur aktiveeruks enne tagarataste maapinnalt kerkimist. Vajadusel reguleerige andurit uuesti.
7. Paigaldage katteplaadid. Kontrollige, et poldid, mille abil vasturaskused on laadurile kinnitatud, oleks pingutatud.



Regulaarne hooldus

Need hooldus- ja remonditööd võivad eeldada erivarustuse, tööriistade või oskuse olemasolu. Neid on soovitatav teha ainult professionaalsetel hooldustehnikutel.

Regulaarne hooldus hõlmab kõiki käesolevas kasutusjuhendis toodud hooldustoiminguid lisaks kasutusjuhendi selles jaotises nimetatud hooldustoimingutele.

Võtke ühendust Avanti edasimüüjaga, et leida oma lähim Avanti hooldustöökoda.

1. Vahetage mootori õhufilter

Vahetage mootori õhufiltrit vähemalt kord aastas. Vahetage filtrit sagedamini, kui töötate laaduriga tolmustes tingimustes, kus filtrit tuleb sageli puhastada. Filtri vahetamiseks järgige juhiseid lk 127.

2. Vahetage mootoriõli

Vahetage mootoriõli siis, kui mootor on veel soe. Mootoriõli saab eemaldada imipumbaga või valada välja sobivasse mahutisse, avades tühjenduskorgi mootori põhjal.

Lisage ainult õiget tüüpi õli. Vaadake käesolevas kasutusjuhendis toodud infot mootoriõli tüübi ja mahu kohta. Ärge käivitage mootorit, kui on lisatud liiga palju õli, eemaldage liigne õli enne käivitamist.

3. Vahetage mootori õlifilter

Vahetage mootori õlifilter

Mootoriõli filter (1) asub mootori paremal küljel. Filtrile ligipääsemiseks eemaldage tagumine parem kate.

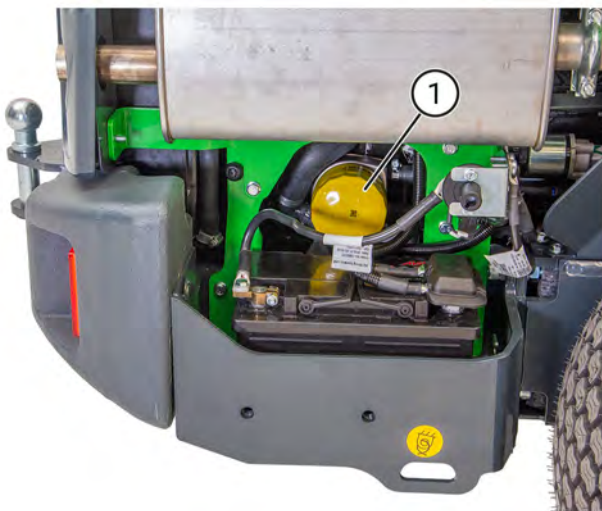

4. Vahetage hüdraulikaõli

Hüdraulikaõli vahetades võib vana õli eemaldada kas imipumbaga või avades esiraami küljel, keskliigendi kõrval oleva tühjenduskorgi. Mõlemal juhul on oluline puhastada magnetiline tühjenduskork. Hüdraulikaõli paagi maht on 40 l.

Hüdroõli tüüp

Kasutage alati õiget tüüpi, puhast ja kvaliteetset hüdraulikaõli koos täiendavate määrdelisanditega. Soovitatud tüübid on:

- ISO VG-46 sertifitseeritud mineraalõli
- Mobil SHC™ Hydraulic EAL biolaguneva mineraalõli põhine hüdraulikaõli

Vaadake laaduri infosildilt, milline õli valati sisse tehases.

Kui ümbritsev temperatuur on kõrge, võib vaja olla suurema viskoossusega õli. Võtke ühendust Avanti edasimüüjaga või volitatud teenindusega.

Jäätumistemperatuuril kasutage kvaliteetset õli, millel on suur viskoossusindeks ja mis on mõeldud külmal temperatuuril kasutamiseks. Õiget tüüpi õli muudab külmkäivitamise lihtsamaks ning suurendab laaduri jõudlust külmal temperatuuril.

TÄHELEPANU

Süntheetilise õli kasutamine või muud tüüpi bio-hüdraulikavedelike kasutamine peale eespool nimetatute võib põhjustada hüdraulikakomponentide enneaegset kulumist või kahjustusi ning see on keelatud. Valet tüüpi hüdraulikaõli kasutamine tühistab garantii.

TÄHELEPANU

Ärge kunagi kasutage taimseid bioõlisid. Kasutada on lubatud ainult eespool toodud bioõli. See tagab hüdraulikasüsteemi kulumiskindluse ja jõudluse. Ainult seda õli tohib lisada, ilma hüdraulikaõli kontuure loputamata. Käsitsege bioõli jääke samamoodi nagu tavalisi õlijääke. Ärge kunagi jätke õlisid keskkonda. Utiliseerige hüdraulikaõli alati vastavalt kohalikele eeskirjadele.

5. Kontrollige hüdraulikaõli filtreid

Hüdraulikaõli tagasivoolufilter:

- Asub hüdraulikapaagi kohal, esikatte all. Eemaldage kate ning vahetage õlifilter välja.



Hüdraulikaõli rõhu filter:

- Hüdraulikaõli rõhu filter (1) asub hüdraulikapumba koostu peal. Rõhufilter on kinnitatud poldiga (2) läbi filtri jala.

Enne uue filtri paigaldamist hõõruge selle tihendit õliga.



6. Puhastage või vahetage välja hüdroõlipaagi tuuluti

Õlimõõtevarda korgi sees on rõhuühtlustusfilter, mida tuleb kord aastas kas puhastada või vahetada. Tuuluti filtri tootekood on A429562.

7. Vahetage kütusefiltrid välja

Nõudlikus töökeskkonnas või kui lisatakse sageli kütust kanistritest, tuleb kütusefiltrit vahetada soovitud intervallist sagedamini.

Kütusevoolikud on ühendatud peafiltriga läbi eelfiltri. Kütuse eelfilter asub mootori vasakul küljel, kütusepaagi kõrval.

Vahetage kütusefiltreid ettevaatlikult, vältimaks kütuse mahaloksumist. Hooldamise ajal jälgige, et kõik osad jäävad puhtaks. Pühkige mahaloksunud kütus hoolikalt kokku. Hooldage ainult külma mootoriga. Kontrollige kütusevoolikute seisukorda ja vahetage kahjustatud või lahtitunud voolikuklambird.

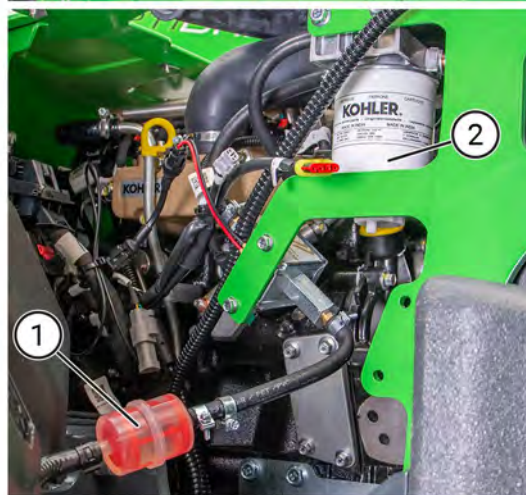

Pärast kütusefiltri vahetamist eeltäitke kütusesüsteem, keerates süütevõtme asendisse SEES, kuid ärge käivitage. Laske elektrilisel kütusepumbal kütust ringi ajada mõned minutid enne käivitamist.

8. Kontrollige kütusevoolikuid

- Kontrollige kõiki kütusevoolikuid ja voolikuklambreid, et need poleks kulunud ega kahjustatud. Kontrollige, et kütusevoolikud oleks veetud nii, et need ei saaks hõõrdumise tõttu kahjustada.
- Vahetage kahjustatud või lahtitulnud voolikuklambrid. Ärge kunagi kasutage voolikuklambreid, mis on mõeldud ainult ühekordseks kasutamiseks.
- Kui kütusevoolik vajab väljavahetamist, vahetage välja ka kõik klambrid. Kasutage kütusevoolikuid, mis vastavad algsetele spetsifikatsioonidele. Kontrollige, et kütusevoolikud poleks seotud elektrijuhtmete külge.
- Kontrollige kütusepaaki väljastpoolt. Kontrollige hõõrdumise, deformeerumise ja muu kulumise suhtes. Kahjustatud kütusepaak tuleb välja vahetada.
- Kontrollige kütusepaagi korki ja selle keermeid. Vajadusel puhastage kork. Kontrollige, et kütusekork kinnituks kütusepaagi keermetele ning korgi põrkmehanism toimiks. Kasutage ainult originaaltüüpi korki.

9. Puhastage kütusepaak

Tühjendage ja puhastage kütusepaaki kord aastas. Kui tangite laadurit sageli kütusekanistritest, tuleb kütusepaaki puhastada tihedamini.

Jäätmete minimeerimiseks töötage laaduriga enne kütusepaagi puhastamist või laaduri viimist iga-aastasessse hooldusessse, kuni kütusepaak on peaaegu tühi. Kütusepaagi puhastamiseks eemaldage kütusepaak laadurilt, loputage kütusepaaki, lisades veidi värsket kütust, seejärel raputage paaki ja viimaks valage kütus paagist kütusejätmete mahutisse. Korrake seda mitu korda.

Viige kütusejätmed vastavasse ringlussevõtu- ja kogumispunkti, kus kütus nõuetekohaselt utiliseeritakse. Ärge kunagi valage kütust või õli keskkonda või kanalisatsiooni.

10. Kontrollige akut ja selle juhtmeid, paigaldust, seisukorda ja laadimismahtu

Kontrollige aku ja selle elektrijuhtmete puhtust, kinnitust ja seisukorda, nagu näidatud lk 127.

Aku jõudlus

Kui aku jõudlus on vähenenud, testige aku jõudlust spetsiaalse tööriistaga. Akupinge näit ei anna piisavalt aimu selle seisukorrast. Aku jõudluse kontrollimiseks on tarvis sobivat testimisvahendit, võtke ühendust Avanti hooldusega.

Vajaduse korral vahetage aku välja sama tüüpi ja suurusega aku vastu kui originaalaku. Kontrollige, et aku oleks korralikult kinnitatud ja aku juhtmed heas seisukorras. Samuti kontrollige, kas juhtmed on veetud ja kinnitatud selliselt, et need ei saa kahjustada masinaga töötamisel.

Aku on suletud ning ei vaja hooldust, mis tähendab, et seda ei ole vaja ega saa veega või akuhappega uuesti täita. Ärge püüdke akukatet avada.

Aku tüüp:

Kui aku tuleb välja vahetada, vahetage see ainult õiget tüüpi aku vastu. Valet tüüpi aku võib põhjustada tule- ja plahvatusohtu ning akuvedeliku leket. Aku peab vastama originaalaku spetsifikatsioonidele.

Osa number: A450364

Tüüp: 12 V, DIN 575-12 >720A 72 Ah

Suurus: L=278 mm H=175 mm W=175 mm

Käsitsege akusid alati ettevaatlikult. Suunake kasutatud akud ringlusse.

11. Kontrollige elektrijuhtmeid, releesid ja muid elektrilisi komponente

Kontrollige muid elektrijuhtmeid ning nende paigutust ja kinnitust, nagu näidatud lk 127. Kui märkate kahjustuste jälgi elektrijuhtmetel või komponentidel, lõpetage laaduri kasutamine ja ühendage aku lahti. Enne laaduri edasikasutamist vahetage välja kaablid ja isolatsioon.

Kontrollige releesid, juhtmeid ja kaitsmekarpe hüdraulikaõli jahuti lähedal, mis asub esiraami paremal küljel. Kontrollige, et kõik konnektorid oleks kindlalt kinni. Kontrollige kõiki kaableid ja üksikuid juhtmeid kahjustuste jälgede suhtes.

12. Kontrollige hüdrovoolikuid, liitmikke ja muid hüdraulikakomponente

Kontrollige hüdraulikavoolikute asendit ja paigutust. Hüdraulikavoolikute pealiskiht ei tohi olla kahjustatud, nii et sisemine kiht oleks nähtaval. Vahetage välja voolikud, millel on kahjustuste märke.

Liigutage voolikuid käega ja kontrollige, kas voolikute liitmikud pole lahti. Kontrollige, kas hüdraulikaliitmik on lekete jälgi.

Hüdrovoolikud vananevad aja jooksul. Päikesevalgusega kokkupuutumine võib kiirendada voolikute vananemist. Vahetage välja voolikud, mille pinnal ilmnevad vooliku painutamisel mörad.

13. Mõõtke hüdraulikakontuuride rõhku

Mõõtke noole ja lisahüdraulika hüdraulilist rõhku kord aastas, kasutades mitmikliitmikuga rõhumõõdiku adapterit.

Avanti hooldus mõõdab hüdrostaatiline juhtsüsteemi rõhku ainult siis, kui kahtlustatakse madalat rõhku või kehvast jõudlust. Hüdrostaatilise ajami rõhu mõõtmise protseduur hõlmab ka teise ajamipumba seadistuste kontrolli. Seetõttu tuleb kõik hüdrostaatilise juhtsüsteemiga ja selle muutuva töökiirusega pumba mõõtmis- ja reguleerimistoimingud läbi viia Avanti hoolduse poolt.

Hüdraulikasüsteemi rõhu reguleerimine on lubatud ainult kvalifitseeritud hooldustehnikutel. Kui hüdraulika rõhku on tarvis kontrollida, võtke alati ühendust Avanti teenindusega. Hüdrauliliste kontuuride ettenähtud rõhku ei tohi ületada. Valesti teostatud reguleerimine võib põhjustada laaduri hüdraulikakomponentide ja metallkonstruktsioonide tõsiseid kahjustusi. Ka töövahendid võivad kahjustada saada.



Hüdraulikaõli naha alla tungimise oht – hüdraulikasüsteemi vale käsitlemine või valed tööriistad võivad põhjustada hüdraulikaõli väljapaiskumist. Rõhu kontrollimist ja reguleerimist on soovitatav lasta läbi viia kompetensel ja kogunud tehnikul. Võtke ühendust Avanti edasimüüjaga, kui vajate abi.

Rõhu mõõtmine mitmikliitmikust

Lisahüdraulika rõhu mõõtmiseks on soovitatav kasutada manomeetri adapterit A422475.



Noole juhtventiili rõhk

Noolel ja lisahüdraulikal on kaks rõhuvabastusventiili. Lisahüdraulika rõhku saab mõõta mitmikliitmikust, kuid noole rõhku tuleb mõõta manomeetriga klapikoostult, millel on mõõteliitmik. Mõõtmiseks ja reguleerimiseks võtke ühendust Avanti volitatud hooldustöökojaga.

Juhtventiili ehitus

1. Lisahüdraulika rõhuvabastusventiil
2. Noole hüdraulika rõhuvabastusventiil

3. Noole rõhu mõõtelitmik

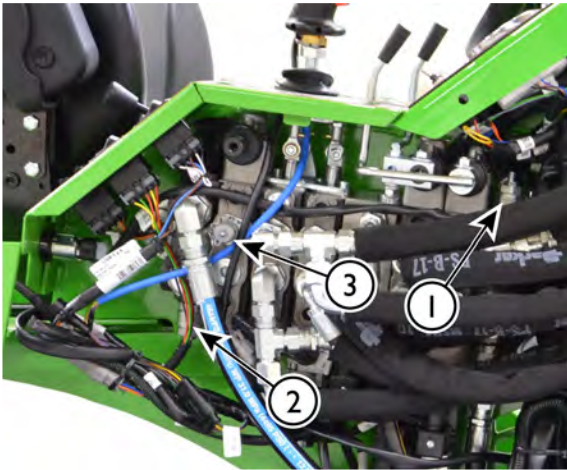

TÄHELEPANU

Ärge kunagi reguleerige rõhku ettenähtud seadistusest suuremaks. Hüdraulikasüsteemid on mõeldud töötama teatud kindla rõhutasemega. Muud seadistused võivad kahjustada hüdraulikasüsteemi pumpasid, muuta juhtelementide reageerimisviisi ja lühendada laaduri tööiga. Garantii ei kata valest seadistusest tingitud kahjusid. Ärge kunagi eemaldage rõhuvabastusventiilide plomme, avamise märgid tühistavad garantii.

Sõidurõhu kontrollimine

Sõidurõhku ei saa kasutaja kontrollida. Sõidurõhku peavad kontrollima ainult kvalifitseeritud hooldusspetsialistid. Kui kahtlustate, et laaduri veojõud on vähenenud, võtke ühendust lähima Avanti hooldustöökojaga. Juhtsüsteemiga seotud probleemide väljaselgitamisel tuleb kontrollida ka võimsuse reguleerimisventiili, hüdraulilisi ajamimootoreid, ajamipumba toiterõhku ja pidurite vabastusrõhku. On kaks rõhuvabastuskassetti, millel on fikseeritud rõhuseadistus, reguleeritavaid seadistusi ei ole.

TÄHELEPANU

Hüdrostaatilise juhtsüsteemiga seotud kontroll- ja mõõtmistoiminguid on soovitatav lasta läbi viia ainult kogenud hooldusspetsialistidel. Tarvis on eritööriistu.

Hüdraulilise rõhu reguleerimine

Hüdraulilise rõhu reguleerimist peab tegema kvalifitseeritud hooldustehnik. Kui teil on endal olemas vajalikud seadmed ja oskused, pidage silmas järgmist.

1. Keerake rõhuvabastusventiili reguleerimiskruvi vaid väikeste sammudega, max 1/8 pöörde võrra korraga.
2. Kontrollige rõhku iga reguleerimise järel.
3. Kontrollige veel kord rõhku pärast sulgekorgi mutri taas kinnikeeramist.
4. Kontrollige, et rõhk ei ületaks ettenähtud väärtusi.



OHT!

Ärge kunagi kasutage suuremat hüdraulikarõhku kui soovitatud. Liigne hüdraulikarõhk võib kaasa tuua hüdraulikaõli väljapaiskumise kas purunenud vooliku vm osa rikke tõttu. Vale seadistus kahjustab või kulutab hüdraulikapumpasid, silindreid ja hüdraulikamootoreid. Garantii ei kata liigsest hüdraulikarõhust tekkinud kahjustusi.

14. Mõõtkte ja reguleeriga muutuva töömahuga pumba laadimisrõhku

Hüdraulikapump, mis on integreeritud ajamipumpa korpusesse, paneb õli ringlema hüdrostaatilise jõuülekande suletud kontuuris. Loputamine on oluline, kuna see jahutab sõiduhüdraulikat ja ajamimootoreid. Laadimispumba rõhk ja väljundvõimsus hoiab ka parkimispiduri avatuna. Laadimispumba kontrollimiseks on tarvis spetsiaalseid mõõteriistu ja väljaõpet. Võtke ühendust lähima Avanti hooldustöökojaga.

15. Mõõtkte ja reguleerige võimsuse reguleerimisventiili

Hüdraulilise ajamipumba võimsuse reguleerimisventiil optimeerib laaduri sõiduomadusi, vähendades laaduri väljasuremist koormuse kiire suurenemise korral. Ventiiil asub hüdrostaatilisel muutuva töömahuga pumbal. Kui laadur sureb sageli välja sõidupedaalide vajutamisel või kui laaduri tõuekjõud väheneb, võtke ühendust lähima Avanti hoolduspartneriga võimsuse reguleerimisventiili kontrollimiseks ja reguleerimiseks. Süsteemi algsed seadistused võivad muutuda kui hüdraulikasüsteemi osad on sisse töötatud pärast laaduri kasutuselevõtmist. Selle toimingu ohutuks ja õigeks läbiviimiseks on tarvis spetsiaalseid tööriistu, mõõteseadmeid ja väljaõpet.

16. Teleskooppoomi liugplaatide reguleerimine ja vahetamine

Teleskoopnool on varustatud vahetatavate liugplaatidega. Liugplaadid on osad, mis kuluvad teleskoopfunktsiooni tavapärase kasutamise käigus. Kõiki liugplaate saab vahetada ning nailonist liugplaate välisel noolel saab ka reguleerida. Liugplaatide reguleerimine või vahetamine on vajalik, et kompenseerida kulumist ja reguleerida lõtku välise ja sisemise teleskoopnoole vahel.

- Välimise noole alumisel otsal on kaks nailonist liugplaati 1 ja 2, mis on ligipääsetavad noole külgedelt.
- Lisaks on kaks alumiinium-pronksi sulamust liugplaati 3 ja 4, sisemise noole ülemises otsas. Ligipääsemiseks liugplaatidele 3 ja 4 tuleb sisemise noole osad välimise noole küljest lahti võtta. Selle tegemiseks on tarvis tõsteseadmeid. Soovitatav on jätta sisemise noole liugplaatide kontrollimine ja vahetamine professionaalsele hooldustöökajale.

Liugplaadid 1 ja 2

Liugplaate 1 ja 2 saab reguleerida, paigaldades õhukesed seadistuslehed noole ja liugplaadi vahele.

Sirutage teleskoop täielikult välja ja suruge nool õrnalt maapinna vastu. Nii on kõige lihtsam paigaldada seadistuslehte alumise liugplaadi 1 alla.

Ent kui liugplaadid on tugevalt kulunud, on soovitatav mõlemad liugplaadid 1 välja vahetada.

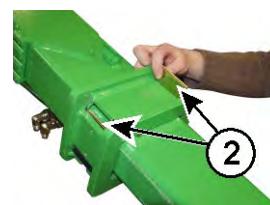
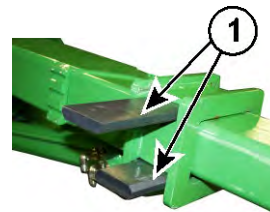

Liugplaadid 3 ja 4

Liugplaadid 3 ja 4 sisemise noole ülemises otsas peavad tavapärasel kasutamisel kaua vastu. Neid tuleb kontrollida iga 400 töötundi järel ning vahetada vähemalt iga 800 töötundi järel.

Nende liugplaatide kontrollimiseks võtke sisemine nool täielikult välimisest noolest välja. Kui plaadid on sedavõrd kulunud, et need on noolega ühetasased või kui noole liigset lõtku ei saa kõrvaldada, reguleerides liugplaate 1 ja 2, vahetage kõik liugplaadid välja.

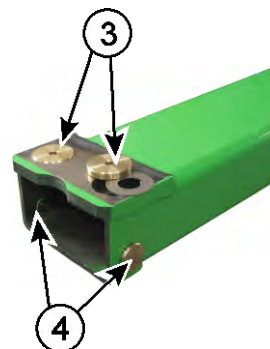

TÄHELEPANU

Liugplaatide 3 ja 4 väljavahetamiseks tuleb nool osaliselt lahti võtta. Selle hooldustoimingu ohutuks läbiviimiseks on tarvis tõsteseadmeid. Soovitatav on lasta see hooldustoiming teha teie lähima Avanti hoolduspartneri juures.

Liugplaadi numbrid	
Liugplaadi komplekt: Sisaldab liugplaate 1 ja 2 ning seadistuslehti plaatide 1 ja 2 jaoks.	A430743
Liugplaat 3	A47922
Vahetükk liugplaadi 3 all	A47941
Liugplaat 4	A48343

17. Kontrollige ajamimootorite kinnitust ja talitlust

Kontrollige ajamimootorite kinnituspoltide pingutust. Poldid tuleb kinni keerata pingutusmomendiga 200 Nm.

Kontrollige ajamimootorite talitlust, surudes vastu fikseeritud struktuuri või näiteks vastu liivahunnikut. Kõik neli ratast peaks pöörlema.

18. Testige ja kontrollige mootorit vibratsiooni, müra ja laitmatu talitluse suhtes

Ebatavaline mootorimüra ja vibratsioon võib olla mootorikahjustuste tekkimise märk, mida tuleb kontrollida ja kõrvaldada kohe pärast tuvastamist. Võtke ühendust Avanti hooldustöökojaga, kui kahtlustate ebatavalist mootori vibratsiooni või müra.

Jahutusventilaator ja jahutussüsteemi osad mõjutavad oluliselt mootori müra. Kontrollige, et jahutusventilaator, õhukanalid ja summutusmaterjal oleks heas seisukorras.

Kontrollige mootori vibratsioonisummutusplaate. Vahetage kahjustatud summutid.

Õigesti töötav mootor hoiab pööretearvu stabiilsena igal pööretearvu tasemel, kui koorem on väike või puudub. Kui mootor sureb välja või pööretearv muutub ebatavaliselt, tuleb mootorit kontrollida ja hooldada.

Kontrollige, et mootor saavutaks oma tavapärase töötemperatuuri ja säilitaks seda. Kui kahtlustate või olete märganud muutusi mootori talitluses, kui õlitarve on suurenenud või kui märkate heitgaasi värvuse muutusi, võtke ühendust Avanti hooldustöökojaga.

19. Kontrollige turvakaare, istme, turvavöö, lampide jm ohutusseadmete seisukorda

Kui mõni laaduri osa on kahjustatud või muul moel defektne, tuleb see enne laaduri kasutamise jätkamist remontida või välja vahetada.

Kontrollige, testige ja vajadusel puhastage kõiki laaduri ohutusseadmeid.

- Kontrollige ROPS turvakaart ja FOPS turvakatust silmnähtavate kahjustuste suhtes. Kui ROPS turvakaar või FOPS turvakatus on kahjustatud, tuleb need uute vastu välja vahetada.
- Kontrollige istme paigaldust, seisukorda ja regulaatoreid.
 - Kontrollige, kas vedrustus töötab ja kas seda saab reguleerida.
 - Kontrollige kõiki regulaatoreid. Kontrollige, kas kõik istme regulaatorid töötavad ja lukustuvad valitud seadistuse juures.
 - Puhastage istme pinda sobivate puhastusvahenditega.
- Kontrollige ja testige turvavööd.
 - Kontrollige, kas pannal lukustub kindlalt ja kas seda saab hõlpsalt lahti võtta.
 - Testige turvavöö kokkukerimisrullikut, see peab turvavöö täielikult kokku kerima ja lukustuma koheselt, kui turvavööd järsult tõmmatakse.
 - Puhastage turvavöö niiske lapi ja õrna seebiga.
- Testige kõiki lampe ja valgustusseadmeid. Kui laaduril on maanteeliikluse tuled, kontrollige esitulede joondust. Kontrollige ja puhastage reflektoreid.
- Kontrollige libisemisvastaseid pindu laaduri põrandale ja astmetel. Puhastage pinnad ja vajadusel vahetage haardepinnad välja.
- Kontrollige, et noole hooldustugi ja raamilukustus oleks hoiul ettenähtud kohas ja et neil oleks olemas vajalikud lukustusdetailid.
- Testige tagurdussignaali talitlust, kui see on laaduri paigaldatud.

Kontrollige ja testige kõiki laaduri juhthoobasid, lüliteid ja seadmeid

Viige need kontrollid läbi lisaks muudele käesolevas kasutusjuhendis nimetatud kontrolltoimingutele.

- Kontrollige, kas noole juhthoob naaseb lahtilaskmisel keskmisesse asendisse. Kontrollige, kas hoob liigub kindlalt ja mehhanismis pole lõtku.
- Kontrollige, kas lisahüdraulika juhthoob naaseb lahtilaskmisel keskmisesse asendisse. Kontrollige, kas selle lukustusplaat on õiges asendis.
- Kontrollige, kas teleskoopnoole juhthoob naaseb vabastamisel keskmisesse asendisse

Lisavarustuse kontrollimine

Kontrollige laadurile paigaldatud lisavarustuse talitlust ja seisukorda:

- Opticontrol'i funktsioon
- Libisemisvastase klapi funktsioon
- Noole ujumise funktsioon
- Tagurdussignaali
- Maanteeõidutuled.

Kui laadur on varustatud kabiiniga:

- Kontrollige tuuleklaasi seisukorda. Mõranenud või kulunud tuuleklaas tuleb välja vahetada.
- Kontrollige külgakna ja ukse avanemist. Testige küljeakna riivistust, nii et akent saaks täielikult avada.
- Kontrollige hädaabi-aknaaamrit ja selle märgistusi. Kontrollige, et haamer oleks kättesaadav ja kasutatav hädaolukordades.
- Kontrollige, et uks ja aknad sulguksid kindlalt ja et nende tihendid oleks heas seisukorras.
- Kontrollige ventilaatori talitlust. Ventilaator peab olema töökorras.
- Kontrollige, et sisepaneelid poleks kahjustatud ja oleks kindlalt paigaldatud. Lahtitunud või kahjustatud paneelid võivad põhjustada kokkupuutumist teravate servadega ning mõnedel juhtudel tekitada raskusi laaduri juhtelementide käsitlemisel.

20. Hooldage hüdraulilise töövahendi lukustust (lisavarustus).

Kontrollige töövahendi korralikku lukustust iga päev enne laaduri ja selle töövahendite kasutamist. Mõlemad lukustustihvtid peavad hõlpsalt täielikult alla liikuma läbi töövahendil olevate klambrite aukude.

Kui lukustustihvtid ei lange täiesti alla, lõpetage laaduri kasutamine ja hooldage kiirkinnitusplaati.

Eemaldage katepaneelid kiirkinnitusplaadi esiosalt. Puhastage õõnsused lukustustihvtide ja hüdraulilise silindri ning selle hoovastiku ümber. Kasutage kuiva määrdeainet, nagu PTFE.

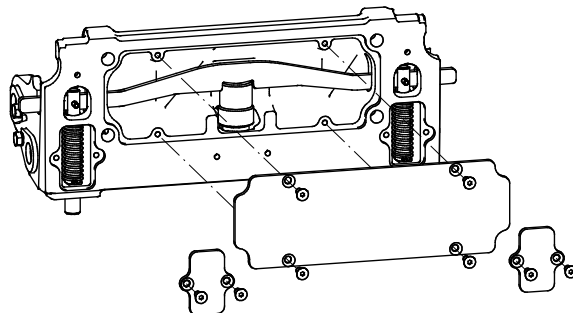

21. Kontrollige keskliigendit

Kontrollige liigse lõtku ja piisava määride suhtes.

Kontrollige keskliigendit esimese 50 töötunni järel ning seejärel iga 400 töötunni järel või kord aastas. Kui keskliigendis on lõtk, tuleb keskliigendit hooldada, vältimaks selle tõsisid kahjustusi.

Kui liigendis on lõtk ja seda ei kõrvaldata õigeaegselt, suureneb lõtk kiiresti, tekitades tõsisid kahjustusi esi- ja tagaraamil. Kulumist saab aeglustada nõuetekohase määrimise ja lõtku kõrvaldamise abil, kui need toimingud tehakse varases staadiumis. Kui keskliigendis on lõtk, võtke ühendust Avanti volitatud hooldustöökojaga.

Keskliigendi kulumist põhjustab tavaliselt ebapiisav määre. Hoidke laadur puhas ja tagage keskliigendi piisav määrimine.

Kontrollige poldide pingutust

Keskliigend on kinnitatud tagaraami külge M12 kuuskantpoldidega. Kontrollige poldide pingutust esimese 50 töötunni järel ja seejärel iga 400 töötunni järel või kord aastas.

Keskliigendi poldid tuleb pingutada pingutusmomendiga 136 Nm.

22. Vahtage kabiini õhufilter

Kui laadur on varustatud suletud kabiiniga, vahetage kabiini õhufiltrit vähemalt kord aastas. Kui kasutate laadurit tihti tolmustes tingimustes, vahetage filtrit sagedamini. Näiteks, kui kasutate laadurit hooajalise tänavapühkimise jaoks harjaga, kontrollige filtrit enne hooajaliste tööde alustamist ja vahetage pärast hooaja lõppemist.

Kontrollige, et filter istuks tihedalt oma korpuses. Kui ilmneb tolmu sissetungimise märke filtri järel, tuleb õhukanalid puhastada ning paigaldada uus filter, kontrollides et see oleks tihedalt oma korpuse vastas.

Hoolduse meeldetuletuse lähtestamine

Lähtestage hoolduse meeldetuletus mitmeotstarbelisel näidikul. Enne lähtestamist kontrollige, et kõik regulaarse hoolduse toimingud ja muud hooldustoimingud on tehtud.

Filter – filtrite loetelu

Tavalisi varuosi saab müüjalt tellida järgmiste hoolduspakettidena. Varuosade tellimiseks võtke ühendust Avanti edasimüüja või volitatud teenindusega.

Avant 635i/640i 2023-

Filtrikomplekt	A459095
Mootori õhufilter	66060
Kütusefilter	A461304
Kütusefilter, eelfilter	64657
Mootoriõli filter	A461305
Hüdraulikaõli rõhu filter	64807
Hüdraulikaõli tagasivoolufilter	65227

Lisafiltrid

Kabiini GT välisõhu filtrikassett	A422597
Kabiini GT aktiivsõe välisõhu filtrikassett (lisavarustus)	A427805
Õhufilter, sisesõela element (vahetage see välja ainult vajaduse korral)	66061

Elektrisüsteem ja kaitsmed

Kaitsmed

Selles peatükis on näidatud kaitsmekarpide asukohad. Elektrilise rikke korral kontrollige esmalt alati sulavkaitsmeid. Kui kaitse põleb pärast vahetamist uuesti läbi, leidke selle põhjus enne kaitsme uuesti vahetamist. Elektrijuhtmed või muud elektrilised osad võivad kahjustada saada, tekitades tuleohtu. Elektrijuhtmed võivad olla kahjustatud. Vajadusel võtke ühendust Avanti volitatud hooldustöökojaga.

Kui kaitse või relee tuleb välja vahetada, kasutage alati õiget tüüpi varuosa. Kasutage alati õige võimsusega kaitsmeid ja releed. Valet tüüpi kaitsmed või releed võivad põhjustada tuleohtu või juhtmestiku ja muude elektriliste komponentide kahjustusi.

Lisavarustuse ja juhtseadiste kaitsmekarp

Hõlpsalt ligipääsetav kaitsmekarp asub esipaneelil noole kõrval.



12 V kaitsmekarp I

1	15A	ECU	ECU Parkimispidur (vabastamine)
2	7,5A		Armatuurlaud Sõidukiiruse vahemiku valiklüliti (Avant 640i)
3	15A	12V	12 V pesa
4	3A	OBD	ECU diagnostika ECU käivituskontroll
5	25A		Hüdraulikaõli jahutusventilaatori kaitse
6	10A		Sujuv sõitmine

12 V kaitsmekarp 2

1	20A		Tuled Maanteeesõidutuled
2	15A		Juhtkang
3	20A		Istmesoojendus Hoiatustuli
4	30A		Opticontrol
5	20A		Lisatõutuled
6	10A		Tuuleklaasipesur ja puhasti

Peakaitse

Peakaitse asub laaduri tagaosas, mootorist paremal. Täieliku ligipääsu tagamiseks peakaitsmele eemaldage laaduri parempoolne tagapaneel ja peakaitsme kate.

Kui peakaitse läbi põleb, ärge püüdke laadurit remontida, et vältida tuleohtu ja laaduri edasist kahjustamist. Eemaldage aku täielikult laaduri küljest. Seejärel võtke ühendust Avanti hooldusega, et viia läbi laaduri elektrisüsteemi põhjalik ülevaatus.



Kaitsmed kabiinis GT

Kabiinis GT on täiendav kaitsmekarp turvavöö pandla kõrval.

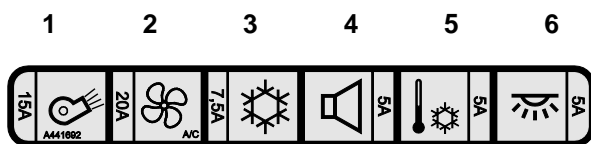

1. Kütteseadme ventilaator
2. Kondensaatori ventilaator
3. Kompressor
4. Raadio
5. Õhukonditsioneer termostaat
6. Salongituled

Hüdraulikaõli jahuti viga

Armatuurilaulal põlev punane märgutuli näitab hüdraulikaõli jahuti viga. Kui märgutuli süttib, kontrollige õlijahuti ventilaatori 25 A kaitset. Kontrollige, kas jahuti ventilaator on puhas, saab vabalt pöörelda ning pole kinni kiilunud. Vajadusel võtke ühendust Avanti volitatud hooldustöökojaga.

Sõiduki elektrijaotusplokk

Elektriline toite jaotusplokk (PDU) asub mootoriruumi paremal küljel.

PDU juhib mitmeid laaduri elektrilisi funktsioone. PDU-s on täiendavad kaitsmed ja releed, kuid kontrollige alati laaduri teisi kaitsmeid enne PDU kaane avamist.



TÄHELEPANU

Lahutage alati aku enne PDU korpuse avamist. Lisaks pühkige kaas ja selle ümbrus puhtaks tolmust ja niiskusest, enne kui selle avate. Kaane sulgemisel kontrollige, et tihend oleks puhas ja õiges asendis.

PDU testimine:

Laaduri elektriliste funktsioonidega seotud probleemide korral saate testida PDU voolutoidet:

1. Lülitage laaduri mootor välja.
2. Hoidke süütevõti asendis OFF (väljas).
3. Hoidke aku massilüliti asendis ON (sees).
4. Vajutage testnappu (2). LED11 (1) on roheline, kui peakaitse on korras ja PDU-l on voolutoide.

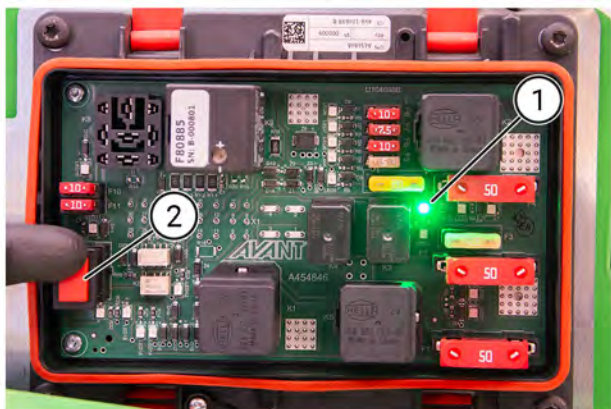
**TÄHELEPANU**

Aku ei pruugi olla piisavalt laetud laaduri käivitamiseks, isegi kui PDU-l on olemas 12 V DC toide.

Kaitsmete testimine

Elektrisüsteemiga seotud probleemide korral, kui kaitsmed laaduri kaitsmekarpides on korras, saate testida kaitsmeid PDU-s:

1. Lülitage laaduri mootor välja.
2. Hoidke süütevõti asendis OFF (väljas).
3. Hoidke aku massilüliti asendis ON (sees).
4. Vajutage testnappu. Punane tuli (3) süttib ainult läbipõlenud või eemaldatud (4) kaitsmete puhul.

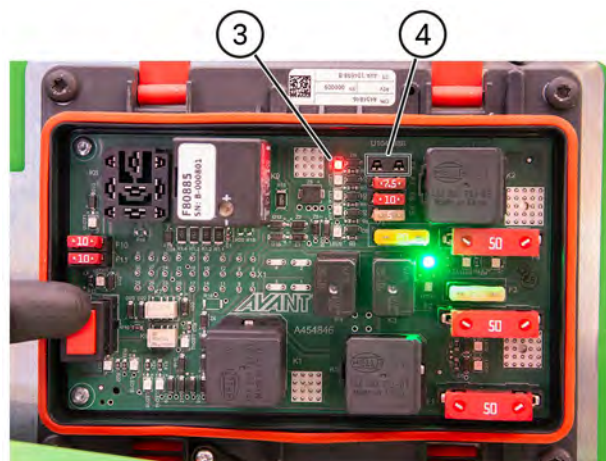
**HOIATUS!**

Ohtlik kõrgepinge. Keerake peakonnektori lüliti asendisse OFF (väljas), kui on tarvis puhastada või kontrollida ECU-t, selle kaablikimpu või konnektoreid.

Kaabelkäivitus ja lisatoide

Mootori saab vajaduse korral käivitada lisatoitega, kasutades sobivaid, suure ristlõikega käibituskaableid. Teise võimalusena võib kasutada eraldi akuga käivitusabi, mille õiget kasutamist vaadake selle juhendist.

Kaabelkäivitus ja lisatoide

Mootori saab vajaduse korral käivitada lisatoitega, kasutades sobivaid (piisavalt võimsad) käivituskaableid.

1. Ühendage esmalt positiivse kaabli juhe tühja aku positiivse (+) klemmiga.
2. Ühendage positiivse käivituskaabli ots täis aku positiivse (+) klemmiga.
3. Ühendage esmalt negatiivse käivituskaabli juhe laetud aku negatiivse (-) klemmiga.
4. Ühendage negatiivse käivituskaabli teine ots seiskunud laadurimootori värvimata, tugeva osa külge, tühjast akust nii kaugele kui võimalik.



HOIATUS!

Akuhappe pritsimise ja muude vigastuste oht – Kasutage käivitusabi protseduuri ainult siis, kui muud käivitusmeetodid pole kättesaadavad. Aku võib plahvatada ja pritsida akuhapet kaabelkäivituse protseduuri ajal, eriti kui see on kahjustatud, kulunud või jäätunud. Kaablikäivitust tohib kasutada ainult siis, kui teised meetmed pole kättesaadavad. Vahetage kulunud aku välja, ärge käivitage korduvalt juhtmete abil. Laadige akut välise laadijaga, kui võimalik.



HOIATUS!

Kontrollimatu liikumise oht, liikuvate või kuumade osadega, sädemetega ja tulega kokkupuutumise oht ning mootorikahjustuste oht – Ärge kunagi viige kaableid akust mööda ega ühendage kaableid otse käivitusmootoriga. Valitseb mootori liikuvatest osadest ja laaduri liikumisest tingitud tõsiste vigastuste oht. Samuti võib kahjustada saata mootor või selle elektrilised komponendid või juhtplokk. Järgige alati soovitatud kaabelkäivituse protseduuri või kasutage eraldi käivitusakut, kui laadurit ei saa käivitada tema enda akust.



ETTEVAATUST!

Lugege läbi abijõudu andva sõiduki kasutusjuhend, et veenduda, kas sõiduk sobib selleks otstarbeks. Käivitusabi andev sõiduk võib abijõu andmise käigus viga saada.

TÄHELEPANU

Lugege alati läbi sõiduki kasutusjuhend, mis annab või saab käivitusabi. Teise sõiduki tootja võib olla keelanud käivitusabi andmise või vastuvõtmise kaabelkäivituse teel, ning käivituskaablitele võivad kehtida eritingimused. Mitte kõik sõidukid ei sobi käivitusabi abi andmiseks või vastuvõtmiseks kaabelkäivituse teel. Käivitusabi andev sõiduk võib käivitusabi andmise või vastuvõtmise käigus tõsiselt kahjustada saada. Avant ei võta endale vastutust käivitusabi andmise või vastuvõtmise käigus tekkinud kahjustuste eest.

**ETTEVAATUST!**

Elektrilöögi, sädemete, tulekahju ja põletuste oht – Kasutage alati kvaliteetseid käivituskaableid, millel on klambrid ja isolaatorid. Kontrollige, et kaabli ristlõige oleks piisav diiselmootorite jaoks. Järgige alati soovitatud ühendamise ja lahtiühendamise protseduuri. Lisaks uurige teise sõiduki kasutusjuhendit, mis annab või võtab vastu käivitusabi võimalike lisajuhiste osas. Võtke ühendust hooldustöökojaga, kui te ei tea, kuidas juhtmeid õigesti ühendada.

Kahjustatud, korralikult kinnitamata või väikese ristlõikega kaablid võivad muutuda äärmiselt kuumaks või koguni süttida. Vt juhiseid, mis on käivitusabi kaablitega kaasa pandud. Kaableid läbiv vool on laaduri mootori käivitamise ajal suur.

Utiliseerimine tööea lõpus

Kui laaduri tööiga on lõppenud, utiliseerige laadur nõuetekohaselt. Laske välja ja koguge kokku kõik vedelikud ning käideldge vastavalt kohalikele määrustele. Monteerige laadur lahti, sorteerige erinevad materjalid, nagu plastik, teras ja kumm, ning suunake kõik materjalid ringlussevõttu. Ärge jätke vedelikke ega materjali kunagi keskkonda.

Tõrkeotsing

Allpool on toodud tüüpiliste probleemide võimalikud põhjused. Täiendavaid mootoriga seotud põhjuseid leiata mootori kasutusjuhendist. Kui tekib probleeme masina juhtimisega, uurige mõlemat tõrkeotsingu nimekirja ja kui probleemi ei õnnestu lahendada, pöörduge lähimasse hoolduspunkti.

Probleem	Võimalik põhjus	Lahendus	
Mootor ei pöörle	Juhi olemasolu tuvastus	Juht peab istuma juhiistmel, et mootorit saaks käivitada. PTO-lüliti peab olema asendis VÄLJAS.	
	Sõidupedaal on vajutatud	Vabastage sõidupedaal. Mootor ei käivitu, kui sõidupedaal on vajutatud. Pedaali lülite olekut saab kontrollida mitmeotstarbeliselt näidikult.	
	Pealüliti väljas	Lülitage sisse pealüliti.	
	Aku tühjenenud, akupinge liiga madal	Kontrollige ja laadige akut. Aku pinget saab vaadata mitmeotstarbeliselt näidikult.	
	Sulavkaitse läbi põlenud		Kontrollige kaitsmeid. Kui kaitse põleb taas läbi, uurige välja põhjus. Võtke ühendust hooldustöökojaga. Kaitse F11 PDU-s on starteri pooli jaoks.
			Kontrollige ka peakaitset, mis on paigaldatud aku juhtmete külge.
	Akujuhtmed kehvasti ühendatud	Kontrollige akujuhtmeid ja klemme. Puhastage ja pingutage, kui tarvis.	
Mootoriga seotud probleem	Uurige mootori ECU veakoode mitmeotstarbelise displei infolehtedel.		
Mootor pöörleb, kuid ei käivitu või käivitus ja seiskub kohe.	Süütevõtme tagasiliikumine	Veenduge, et süütevõti ei pöördu otse asendisse OFF (väljas).	
	Lisahüdraulika juhthoob on lukustusasendis	Keerake hoob keskmisesse (neutraalsesse) asendisse.	
	Madal kütusetase, kütus puudub või vale tüüpi kütus.	Mootor ei saa kütust, ummistunud kütusefilter või kütusevoolik	Täitke paak õiget tüüpi kütusega. Tühjendage vesi kütusefiltrist. Eeltäitke kütusesüsteem, vt lk 116.
			Tühjendage vesi kütusefiltrist. Eeltäitke kütusesüsteem, vt lk 116.
			Kontrollige, et kütusevoolikud ja kütusefilter oleks puhtad ja poleks jäätunud. Vahetage kütusefilter, puhastage kütusevoolikud.
			Kui kasutate kütust, mis pole mõeldud madalatel temperatuuridel kasutamiseks, ja temperatuur on langenud kütuse kasutustemperatuurist allapoole, tuleb kütusefiltrid välja vahetada. Liiga madalal temperatuuril moodustab kütus filtrites ja kütusetorudes parafiini, blokeerides kütusevoolu.
			Tühjendage ja puhastage kütusepaak. Kontrollige, et kütuse väljavooluava poleks blokeeritud.
	Madal keskkonnatemperatuur	Kasutage õiget tüüpi mootoriõli ja hüdroõli. Madalate temperatuuride jaoks ettenähtud õlid hõlbustavad oluliselt külmkäivitust. Vaadake soovitusi käesolevast kasutusjuhendist	
Hõõgküünlad on defektsed	Kontrollige kaitsmeid ja releed		
Aku tühjenenud või kahjustatud	Käivitage teise aku pealt (vt lk 143), seejärel laadige akut või vahetage välja, kui see on kahjustatud.		

Probleem	Võimalik põhjus	Lahendus
Mootor kuumeneb üle	Ummistunud radiaator	Puhastage radiaator ja ventilaatori mootori poolelt.
	Mustus mootori ümber	Puhastage hoolikalt mootor ja selle ümbrus.
	Madal jahutusvedeliku tase	Lisage jahutusvedelikku.
	Lekkiv jahutussüsteem	Kontrollige jahutusvedeliku rõhumahuti korgi tihedust. Kontrollige jahutussüsteemi ning kõiki voolikuid ja liitmikke.
Hüdrauliline töövahend ei tööta, kui liigutada lisahüdraulika juhthooba	Töövahendi voolikud ei ole ühendatud või mitmikliitmik ei ole täielikult lukustatud	Veenduge, et mitmikliitmik on korralikult ühendatud.
	Vigased või kahjustatud kiirliitmikud (piiravad või takistavad õlivoolu)	Vahetage välja mitmikliitmiku kiirliitmikud.
	Töövahendi rike	Kontrollige teise töövahendiga, kui võimalik.
	Vale töörežiim	Vt Opticontrol® režiime lk 64.
Töövahendi voolikud ei ole ühendatud laaduri esi- või tagaosas asuvate kiirliitmikega	Lisahüdraulika süsteemis on tagasisurve	Vabastage surve, liigutades lisahüdraulika juhthooba mõlemas suunas. Võimalik et töövahendist tuleb eemaldada rõhk.
Hüdraulikasüsteem kuumeneb üle	Hüdraulikaõli tase madal	Kontrollige ja lisage, vt lk 123.
	Ummistunud õlijahuti	Puhastage jahuti ja ventilaator.
	Ventilaator defektne	Kontrollige ja puhastage, vajadusel remontige.
	Hüdroõli vool piiratud	Veenduge, et lisahüdraulika ventiil on täiesti avatud, kui kasutate suure vooluga töövahendeid. Vajadusel reguleerige kangi lukustusplaati.
	Hüdraulikasüsteem ülekoormatud	Kasutage töövahendit madalamal mootori pöörlemiskiirusel, kasutage 1 pumba seadistusega, kontrollige töövahendit vigade suhtes.
Laaduri ei liigu, isegi pärast parkimispiduri vabastamist.	PTO-lüliti on asendis SEES	Seadke PTO lüliti tagasi asendisse VÄLJAS, et aktiveerida sõidupedaalid
	Turvavöö pole kinnitatud	Kui laadur on varustatud kohustusliku turvavöö seireseadmega, peab turvavöö olema kinnitatud. Võtke turvavöö lahti ja kinnitage uuesti.
	Kehv ühendus piduritule lüliti juhtmestikus, läbipõlenud kaitse või defektne lüliti	Kontrollige juhtmeid ja lüliti, vajadusel parandage. Võtke ühendust hooldustöökojaga.
	Madal hüdraulika laadimisrõhk	Rõhu kontrollimiseks võtke ühendust hooldustöökojaga.
	Madal hüdraulikaõli tase	Kontrollige hüdroõli täitetaset ning vajadusel lisage õli.
	Defektne solenoidklapp	Kontrollige ja võimalusel vahetage. Võtke ühendust hooldustöökojaga.

Hoolduse logi

1. Klient _____
2. Laaduri mudel _____ Seerianumber _____
Tarnimise _____
3. kuupäev _____

Hooldamise kuupäev pp / kk / aaaa	Töö- tunnid	Märkused	Hooldaja: Tempel/allkiri
___/___/____	___/ 50 h		
___/___/____	___/ 450 h		
___/___/____	___/ 850 h		
___/___/____	___/ 1250 h		
___/___/____	___/ 1650 h		
___/___/____	___/ 2050 h		
___/___/____	___/ 2450 h		
___/___/____	___/ 2850 h		
___/___/____	___/ 3250 h		
___/___/____	___/ 3650 h		
___/___/____	___/ 4050 h		

Index

- 1**
1 ja 2 pumba seadistus - 53, 64
- A**
Aku massilüliti - 21
Armatuurlaud - 53
Avanti garantii - 7
- B**
Ballastrehvid - 13, 16, 41
- D**
Definitsioonid - 44
Diagnostikaport - 51, 66
- E**
Eessõna - 3
Elektriline 12 V pesa - 51, 66
Elektrisüsteem ja aku käsitlemine - 20, 130, 131
Elektrisüsteem ja kaitsmed - 21, 143
Enne käivitamist - 83
Esitulede, hoiatustule, vilkuri ja helkuri komplekt (lisavarustus) - 75
Ettenähtud kasutus - 5
- F**
Filter – filtrite loetelu - 142
FOPS turvakatus (Falling objects protection system) - 18
- H**
Haagise kinnitus (lisavarustus) - 70
Heitkoguste kontrollsüsteemi info - 37
Hoiatused ja sümbolid näidikul - 56
Hoiatustuli (lisavarustus) - 52, 76
Hoidke käesolev juhend laaduri juures. - 6
Hoidmine, transport, sidumiskohad ja tõstmine - 9, 105
Hoiulepanek - 108
- Hooldage hüdraulilise töövahendi lukustust (lisavarustus). - 141
Hoolduse logi - 115, 152
Hoolduse meeldetuletuse lähtestamine - 142
Hooldustoe ja raamilukustuse paigaldamine - 114
Hüdraulikasüsteemi jääkrõhu vabastamine - 86, 102
Hüdraulikaõli tüüp - 134
Hüdrauliline töövahendi liitmik - 52, 99
- I**
Igapäevane hooldus ja ülevaatus - 83, 84, 85, 116
Igapäevase ja regulaarse hoolduse protseduurid - 119
Igapäevase ülevaatus ja regulaarse hoolduse graafik - 115
Iste – Turvavöö ja istme seaded - 73
Istme seaded - 73
Istmesoojendus - 53, 54, 73
- J**
Juhtelementide ülevaade - 51
Juhtkang - 8 funktsiooni (lisavarustus) - 62
Juhtsüsteem - 87
- K**
Kaabelkäivitus ja lisatoide - 20, 146, 149
Kabiinid (lisavarustus) - 77
Kaitsmed - 21, 143
Kalibreerige koormusandur - 45, 133
Kallutusraskus – koormusskeem - 48
Kasutage ainult puhast kütust - 119
Kasutaja ohutus and kaitsevahendid - 17
Kasutaja väljaõpe - 6
Kasutusjuhised - 82
Kontrollige ajamimootorite kinnitust ja talitlust - 125, 140
Kontrollige akut ja elektrijuhtmeid - 130, 136
- Kontrollige akut ja selle juhtmeid, paigaldust, seisukorda ja laadimismahtu - 20, 136
Kontrollige elektrijuhtmeid, releesid ja muid elektrilisi komponente - 136
Kontrollige hüdraulikaõli filtreid - 135
Kontrollige hüdraulikaõli taset - 126, 150
Kontrollige hüdrovoolikuid, liitmikke ja muid hüdraulikakomponente - 137
Kontrollige kabiini õhufiltrit - 127
Kontrollige keskliigendit - 141
Kontrollige kütusevoolikuid - 136
Kontrollige laaduri üldist seisukorda - 120
Kontrollige mootori jahutusvedeliku taset - 31, 128
Kontrollige mootori õhufiltri elementi - 130, 134
Kontrollige mootori õlitaset - 128
Kontrollige poltide, mutrite ja liitmike pingutust - 124
Kontrollige rattaid - 125
Kontrollige turvakaare, istme, turvavöö, lampide jm ohutusseadmete seisukorda - 140
Kontrollige töövahendit ja kiirkinnitusplaati - 126
Kontrollige veeseparaatorit - 56, 129
Kontrollige noolt, tappe ja muid metallstruktuure visuaalselt - 120, 124
Koormusindikaator - 45
Koormusskeemid - 45
Kui laadur läheb ümber - 94
Kui lisate või eemaldate vasturaskusi - 133
Kuidas hinnata tegelikku tõstevõimet - 49
Kuum heitgaas - 13
Kõrgus ja laius - 35
Käsigaasi hoob - 51, 61, 84

L

Laaduri juhtelemendid ja lisavarustus - 50
Laaduri käivitamine - 83
Laaduri noole, lisahüdraulika ja muude funktsioonide juhtimine - 60, 84
Laaduri osad - 22
Laaduri peamised osad - 24
Laaduri roolimine - 92
Laaduri soovitatud kasutamine - 85
Laaduri tõstmine - 109
Laske laaduril korralikult soojeneda - 90
Lisage kütust - 119
Lisage määret määrimispunktidest - 122
Lisahüdraulika juhthoob (hüdraulilise juhtimisega töövahendid) - 60, 71, 101
Lisahüdraulika kasutamine - 101
Lisahüdraulika väljundi juhthoob (lisavarustus) - 63
Lisahüdraulika väljundid, eesmine ja tagumine (valikuline) - 71
Lisahüdraulika õlivool - 36, 42, 61, 65, 97, 101
Lisavarustuse saadavus - 6
Lumeketid - 41
Lämbumisoht – Tagage ventilatsioon - 12
Lülitid ja märgutuled - 51, 53
Lülitid paneelil - 51, 53, 88, 99

M

Materjalide käsitlemine - 43, 45, 61, 93
Mitmeotstarbeline näidik - 51, 53, 54
Modifikatsioonid - 18
Mootori käivitamiseks - 84
Mootori seiskamine (ohutu seiskamise toiming) - 86, 93
Mootori spetsifikatsioonid - 37
Mootori ülevaatus ja regulaarne hooldus - 128
Mootoriruum ja panipaigad laaduril - 113
Muude töövahendite koormusskeemid - 45

Mõõtku hüdraulikakontuuride rõhku - 137
Mõõtku ja reguleeriga muutuva töömahuga pumba laadimisrõhku - 138
Mõõtku ja reguleerige võimsuse reguleerimisventiili - 139
Mõõtmed - 35
Märgid ja sildid - 25
Märkused - 153, 154

N

Nimijõudlus - 34, 36, 46
Noole ja kopa juhthoob - 51, 60
Noole ujumine - 66
Nõuded kütusele - 37, 38, 83, 119
Nõuded mootoriõlile - 33, 37, 128
Nõuded töövahenditele - 96

O

Ohtlikud piirkonnad laaduri ümber - 11
Ohutu kaevamine - 19
Ohutu seiskamise toiming - 86
Ohutus ennekõike - 8
Ohutus kabiinis - 78
Ohutusnõuded - 110
Opticontrol® - 52, 63
OptiDrive® - 88

P

Paralleeltõste (lisavarustus) - 67
Parandus ja hooldus - 9, 110
Parkimispiduri lüliti - 52, 62
Peeglid - 76
PTO lüliti - 65
Puhastage kütusepaak - 136
Puhastage laadur - 120
Puhastage või vahetage välja hüdroõlipaagi tuuluti - 135
Pukseerimine (masina äratoomine) - 109

R

Raskete koormate käitlemine - 13, 93
Ratta vahepukside komplekt - 41

Regulaarne hooldus - 134
Rehvid - 39

S

Sidumiskohad - 105
Sidumisvõimalused - 107
Sissejuhatus - 3
Sujuv sõitmine (lisavarustus) - 52, 67
Sõiduki elektrijaotusplokk - 144
Sõidukiiruse ja veojõud - 36, 41
Sõidukiiruse vahemiku valiklüliti - 52, 56, 88
Sõidupedaalid - 51, 87
Süütevõti - 51, 84

T

Tagasisuuna signaal (lisavarustus) - 72
Tehnilised andmed - 35
Teleskooppoomi juhthoob - 61
Teleskooppoomi liugplaatide reguleerimine ja vahetamine - 124, 139
Testige ja kontrollige mootorit vibratsiooni, müra ja laitmatu talitluse suhtes - 140
Testige juht- ja roolisüsteemi - 132
Testige noole liikumist - 132
Testige parkimispidurit - 132
Transpordikate - 106
Transportimine haagisel - 106
Tuled - 75
Tulede lüliti (maanteeliikluse tulede komplekt) - 51, 75
Tulekahju ennetamine - 21
Turvakaar (ROPS) ja turvakatus (FOPS) - 18
Turvavöö - 11
Tuuleklaasipesur ja puhasti - 51, 78, 116
Tuuleklaasipesur ja puhasti (kabiin L) - 52, 78
Tõrkeotsing - 85, 149
Tõstevõime - 16, 43, 48, 54, 61
Täiendav lisahüdraulika kinnitus - 63, 102
Töötamine ebaühtlasel pinnal, kallakutel ja kaevandite lähedal - 15
Töötamine elektriliinide lähedal - 19

Töötamine külmadel
tingimustel - 90

X

Töötuled - 75

X-lukk (ristlukustus) ja
libisemisvastane klapp - 53,
89

Töötulede lisakomplekt
(lisavarustus) - 52, 75

Töövahendi
hüdraulikavoolikute
ühendamine - 100

Töövahendi kinnitusplaat
tagaosal - 72

Töövahendite juhtlülitite pakett
tagaosale paigaldatud
töövahendite jaoks
(lisavarustus) - 65, 150

Töövahendite kasutamine - 96

Töövahendite kinnitamine - 98

U

Utiliseerimine tööea lõpus -
147

V

Vahetage hüdraulikaõli - 134

Vahetage kabiini õhufilter - 142

Vahetage kütusefiltrid välja -
135

Vahetage mootori õhufilter -
134

Vahetage mootori õlifilter - 134

Vahetage mootoriõli - 134

Vasturaskused - 13, 16, 68

Vasturaskuste lisamine või
eemaldamine - 69

Vedrustusega iste - 73

Vedrustusega iste (kabiin GT) -
74

Veenduge, et kõik vajalikud
juhendid on olemas - 4

Ventilatsioon ja küte - 52, 79

Õ

Õhkvedrustusega iste
(lisavarustus kabiini GT
jaoks) - 74

Ü

Ühendusadapterid - 103

Üldised ohutusnõuded - 8

Üldteave - 35, 36

Ülevaatusoimingud pärast
laaduri käivitamist - 132



635i/640i

EN

ET

EC DECLARATION OF CONFORMITY

Manufacturer:

Avant Tecno Oy
Ylötie 1, 33470 Ylöjärvi, Finland

Technical Construction File Location:

Same as Manufacturer

We hereby declare that the machine detailed in this document conforms to the following EC Directives

2006/42/EC (Machinery)

Conformity Assessment Procedure
Self-certification

2014/30/EC (EMC)

Conformity Assessment Procedure
Self-certification

2000/14/EC (Noise Emission)

Conformity Assessment Procedure
Type-test
Eurofins Expert Services Oy
PL 47, 02151 Espoo, Finland

Sound Power Level

Guaranteed **100 dB(A)**
Measured **100 dB(A)**

Jani Käkelä
Tegevjuht
6.5.2022 Ylöjärvi, Finland

Original language

EÜ VASTAVUSTUNNISTUS

Tootja:

Avant Tecno Oy
Ylötie 1, 33470 Ylöjärvi, Finland

Tehnilise dokumentatsiooni asukoht:

Sama mis tootja

Kinnitame siinkohal, et antud dokumendid loetletud masin vastab järgmistele EÜ direktiividele

2006/42/EÜ (Masinadirektiiv)

Vastavuse hindamise protseduur
Isesertifitseerimine

2014/30/EÜ (EMC)

Vastavuse hindamise protseduur
Isesertifitseerimine

2000/14/EÜ (Müraemissioon)

Vastavuse hindamise protseduur
Tüübitest
Eurofins Expert Services Oy
PL 47, 02151 Espoo, Finland

Helivõimsustase

Garanteeritud **100 dB(A)**
Mõõdetud **100 dB(A)**

Jani Käkelä
Tegevjuht
6.5.2022 Ylöjärvi, Finland

Tõlge originaalkeelest
Translation of original language



AVANT[®]

Avant Tecno Oy

Ylötie 1

FIN-33470 YLÖJÄRVI, FINLAND

Tel. +358 3 347 8800

e-mail: sales@avanttecno.com

AVANT järgib pideva edasiarendamise põhimõtet ning jätab endale spetsifikatsioonide muutmise õiguse ilma eelneva etteteatamiseta.

© 2023 Avant Tecno Oy. Kõik õigused kaitstud.

www.avanttecno.com